

Benavent

ES Lavavajillas / Manual de instrucciones

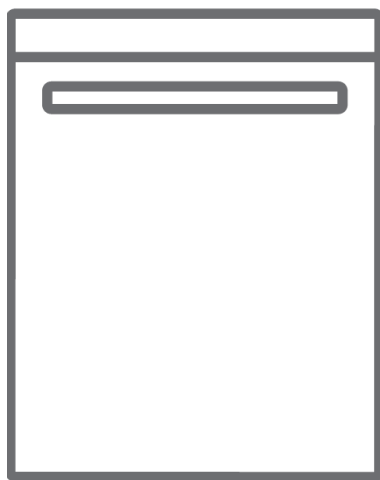

LVBV6001W - LVBV6001X

Gracias por elegir este producto.

Este manual de usuario contiene información importante sobre seguridad e instrucciones que pretenden ayudarle con el manejo y mantenimiento del aparato.

Tome el tiempo que necesite para leer este Manual de usuario antes de usar el aparato y guarde este libro por si tuviese que consultarlo más adelante.

Icono	Tipo	Significado
	ADVERTENCIA	Riesgo de lesión grave o muerte
	RIESGO DE DESCARGA ELÉCTRICA	Riesgo de voltaje peligroso
	INCENDIO	Riesgo de incendio
	PRECAUCIÓN	Riesgo de lesiones o daños materiales
	IMPORTANTE/NOTA	Uso correcto del sistema

CONTENIDO

1 INSTRUCCIONES DE SEGURIDAD	4
1.1 Advertencias generales de seguridad	4
1.2 Advertencias para la instalación	5
1.3 Durante el uso	6
2 INSTALACIÓN	9
2.1 Colocación de la máquina	9
2.2 Conexión de agua	9
2.3 Tubo de entrada de agua	9
2.4 Manguera de desagüe	10
2.5 Conexión eléctrica	10
2.6 Instalar la máquina bajo la encimera	11
3 ESPECIFICACIONES TÉCNICAS	12
3.1 Aspecto general	12
3.2 Especificaciones técnicas	12
4 ANTES DE UTILIZAR EL ELECTRODOMÉSTICO	14
4.1 Preparación del lavavajillas para el primer uso	14
4.2 Uso de sal (si está disponible)	14
4.3 Rellene de sal (si está disponible)	14
4.4 Tira de prueba	15
4.5 Tabla de dureza del agua	15
4.6 Sistema de descalcificación del agua	15
4.7 Ajuste	15
4.8 Uso de detergente	16
4.9 Llenado de detergente	16
4.10 Uso de detergentes combinados	16
4.11 Uso de abrillantador	16
4.12 Relleno y ajuste del abrillantador	17
5 CARGA DEL LAVAVAJILLAS	18
5.1 Recomendaciones	18
5.2 Cargas de cesta alternativa	21
6 TABLA DE PROGRAMAS	22
7 PANEL DE CONTROL	24
8 LIMPIEZA Y MANTENIMIENTO	27
8.1 Filtros	27
8.2 Brazos aspersores	28
8.3 Bomba de vaciado	28
9 RESOLUCIÓN DE PROBLEMAS	29

1 INSTRUCCIONES DE SEGURIDAD

1.1 Advertencias generales de seguridad

- Lea detenidamente todas las instrucciones antes de usar el aparato y guarde este manual para consultas futuras.

 Compruebe si la máquina y su embalaje tienen daños. Nunca use una máquina con daños, contacte inmediatamente con un servicio autorizado.

- Desembale el paquete como se indica y deséchelo según las reglas proporcionadas.

 Este aparato puede ser usado por niños de 8 años o más, y por personas con capacidades físicas, sensoriales o mentales reducidas o con falta de experiencia y conocimiento si son supervisados o reciben instrucciones concernientes al uso del aparato de una manera segura y entienden los peligros que conlleva. Los niños no deben jugar con el aparato.

 Retire el embalaje y póngalo fuera del alcance de los niños.

 No deje que los niños jueguen con la máquina. Mantenga a los niños alejados de detergentes y abrillantadores.

 Después de lavar en la máquina pueden quedar algunos residuos. Mantenga a los niños alejados de la máquina cuando esté abierta.

 Asegure que las máquinas antiguas no pongan en peligro la seguridad de los niños. Los niños pueden quedar atrapados en máquinas antiguas. Para evitar esta situación, rompa la cerradura de la puerta y corte el cable de red.

1.2 Advertencias para la instalación

- Elija un lugar adecuado y seguro para instalar la máquina.
- Siga las instrucciones sobre la instalación y conexión de la máquina.
- Con la máquina solo se deben utilizar repuestos originales.

 Antes de la instalación desenchufe la máquina.

 La máquina debe ser instalada únicamente por un servicio autorizado.

 Compruebe si el sistema de fusible eléctrico interior está conectado según los reglamentos.

 Todas las conexiones eléctricas deben coincidir con los valores de la placa.

 Asegúrese de que la máquina no pise el cable de suministro eléctrico.

 Nunca use un cable prolongador o una conexión de múltiples tomas.

 El enchufe debe ser accesible después de instalar la máquina.

- Después de la instalación, ponga en marcha la máquina sin carga la primera vez.

 La máquina no debe estar enchufada durante la colocación.

 Use siempre el enchufe revestido suministrado con la máquina.

 Para evitar peligros, en caso de dañarse, el cable eléctrico de la máquina debe ser sustituido por un servicio autorizado o persona cualificada similar.

1.3 Durante el uso

- Esta máquina es únicamente para uso doméstico; no lo utilice con otras finalidades. El uso comercial invalidará la garantía.

 No se ponga de pie, no se siente ni coloque cargas sobre la puerta abierta del lavavajillas.

 Use únicamente detergentes y abrillantadores producidos específicamente para lavavajillas. Nuestra empresa no se responsabiliza de daños que puedan ocurrir debido a un uso incorrecto.

 No beba agua de la máquina.

 Debido a peligro de explosión, no coloque agentes disolventes químicos en la sección de lavado de la máquina.

- Compruebe la resistencia térmica de los artículos de plástico antes de lavarlos en la máquina.

 Ningún niño debe realizar la limpieza ni el mantenimiento de usuario de este aparato sin supervisión.

 No ponga artículos inadecuados para lavavajillas en la máquina y no llene las cestas por encima de su capacidad.

- Nuestra empresa no se responsabiliza de cualquier deformación interior de la máquina debida a mal uso.

 No abra la puerta mientras la máquina está en funcionamiento, podría derramarse agua caliente. Dispositivos de seguridad aseguran que la máquina se detiene si se abre la puerta.

 La puerta de la máquina no se debe dejar abierta. Podría provocar accidentes.

 Coloque cuchillos y otros objetos afilados en la cesta para cubiertos en una posición con el filo hacia abajo.

 Para modelos con el sistema de apertura automática de puerta, cuando se activa la opción EnergySave, la puerta se abrirá al final de un programa. Para evitar daños al lavavajillas, no fuerce la puerta a cerrarse después de 1 minuto de la apertura automática. Para un secado eficaz, deje la puerta abierta durante 30 minutos después de que se complete un programa. No permanezca de pie delante de la puerta cuando suene la señal de apertura automática.

 En caso de mal funcionamiento, la reparación únicamente debe ser realizada por personal de servicio autorizado. De lo contrario, se invalidará la garantía.

 Antes del trabajo de reparación, la máquina debe ser desconectada de la red. No tire del cable para desenchufar la máquina. Cierre el grifo de agua.

 El funcionamiento con poca tensión provocará que disminuya el rendimiento.

 Por seguridad, desconecte el enchufe una vez haya finalizado el programa.

 Para evitar una descarga eléctrica, no desenchufe la máquina con las manos mojadas.

 Para desconectar la máquina de la red, tire del enchufe, nunca tire del cable

2 INSTALACIÓN

2.1 Colocación de la máquina

Cuando coloque la máquina, póngala en una zona en la que los platos puedan ser cargados y descargados fácilmente. No ponga la máquina en una zona en la que la temperatura ambiente baje de 0 °C.

Lea todas las advertencias del embalaje antes de retirarlo y colocar la máquina.

Coloque la máquina cerca de un grifo y un desagüe de agua. Tenga en cuenta que las conexiones no serán alteradas una vez la máquina esté en su posición.

No sostenga la máquina por su puerta o panel.

Deje una distancia adecuada alrededor de la máquina para facilitar su movimiento cuando se limpie.

 Asegure que los tubos de entrada y salida de agua no se chafan ni quedan atrapados y que la máquina no se posa sobre el cable eléctrico cuando es colocada.

Ajuste las patas de modo que la máquina quede a nivel y equilibrada. La máquina debe ser colocada en un suelo plano o de lo contrario estará inestable y la puerta de la máquina no se cerrará correctamente.

2.2 Conexión de agua

Recomendamos instalar un filtro en el suministro de agua a fin de evitar daños a la máquina debidos a contaminación (arena, óxido, etc.) de la fontanería interior. Esto también ayudará a evitar el amarilleo y la formación de depósitos tras el lavado.

Nota impresa en la manguera de entrada de agua!

Si los modelos están marcados con 25°, la temperatura del agua puede ser de máx. 25 °C (agua fría).

Para el resto de modelos:

Es preferible el agua fría; la temperatura máx. del agua caliente debe ser de 60 °C.

2.3 Tubo de entrada de agua





 **ADVERTENCIA:** Use en nuevo tubo de entrada de agua suministrado con la máquina, no use un tubo de máquina antigua.

 **ADVERTENCIA:** Deje correr agua a través del tubo nuevo antes de conectarlo.

 **ADVERTENCIA:** Conecte el tubo directamente a la toma de entrada de agua. La presión suministrada por la toma debe ser como mínimo 0,03 MPa y como máximo 1 MPa. Si la presión supera 1 MPa, debe instalarse una válvula de alivio de presión entre la conexión.

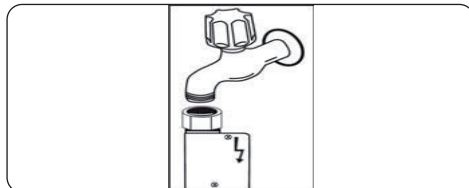
 **ADVERTENCIA:** Después de hacer las conexiones, abra el grifo completamente y compruebe si hay fugas de agua. Una vez finalizado un programa de lavado cierre siempre el grifo de entrada de agua.



 Con algunos modelos hay disponible un caño de agua Aquastop. No lo dañe ni permita que se retuerza ni pliegue.

2.4 Manguera de desagüe

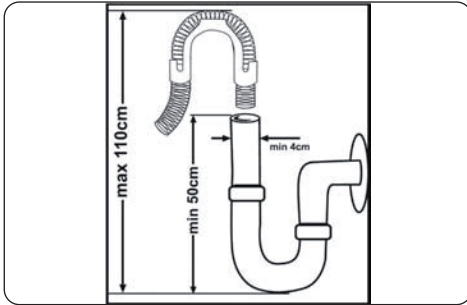

Conecte el tubo de desagüe de agua directamente en el agujero de desagüe o en el grifo de salida del fregadero. Esta conexión debe estar como mínimo a 50 cm y como máximo a 110 cm del plano del suelo.



IMPORTANTE: Los artículos no se lavarán correctamente si se usa un tubo de desagüe de más de 4 m.

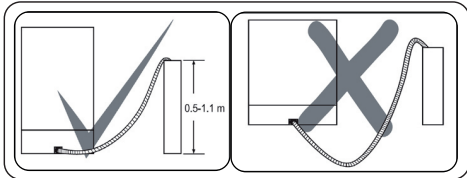

2.5 Conexión eléctrica



ADVERTENCIA: La máquina funciona a 220-240 V. Si el suministro de tensión de la red a la máquina es de 110 V, debe conectar un transformador de 110/220 V y 3000 W entre las conexiones eléctricas.



El enchufe con conexión a tierra de la máquina debe conectarse a la toma con conexión a tierra suministrada tensión o corriente adecuadas.



En ausencia de instalación con conexión a tierra, un electricista autorizado debe realizar una instalación con conexión a tierra. En caso de uso sin conexión a tierra, no seremos responsables de pérdidas de uso que pudieran ocurrir.



El enchufe de este aparato puede incorporar un fusible de 13A dependiendo del país de destino. (Por ejemplo, Reino Unido.) (Por ejemplo, Reino Unido, Arabia Saudí)

2.6 Instalar la máquina bajo la encimera

Si desea instalar la máquina bajo la encimera, debe haber suficiente espacio para hacerlo y cableado-fontanería deben ser adecuados para hacerlo (1). Si el espacio bajo la encimera es adecuado para encajar la máquina, retire la tapa superior como se muestra en la ilustración (2).

! **ADVERTENCIA:** La encimera, bajo la que se va a colocar la máquina, debe estar estable a fin de evitar desequilibrios.

El panel superior del lavavajillas debe ser retirado para encajar la máquina bajo la encimera.

Para retirar el panel superior, retire los tornillos que lo sostiene, ubicados en la parte trasera de la máquina. Luego, empuje el panel 1 cm desde la parte delantera a la trasera y elévelo. Ajuste las patas de la máquina según la pendiente del suelo (3).

Encaje la máquina empujándola bajo la encimera, teniendo cuidado que los tubos no queden aplastadas o doblados (4).

! **ADVERTENCIA:** Después de retirar el panel superior del lavavajillas, la máquina debe ser colocada en un espacio de las dimensiones mostradas en la siguiente figura.

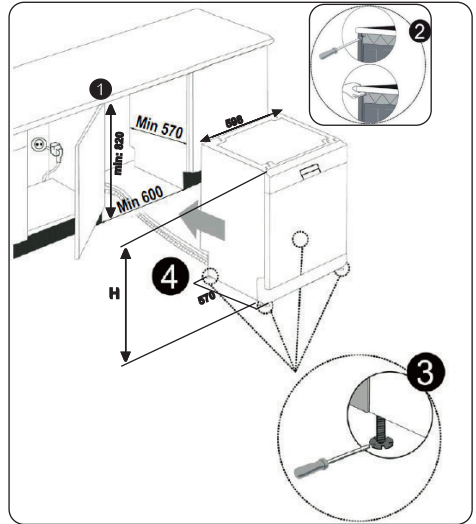

60 cm	Sin panel superior		
	Sin fieltro	Sin fieltro	Sin fieltro
		Para la 2ª cesta	Para la 3ª cesta
Altura (H) (mm)	820 mm	830 mm	835 mm

3 ESPECIFICACIONES TÉCNICAS

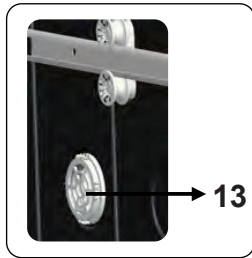
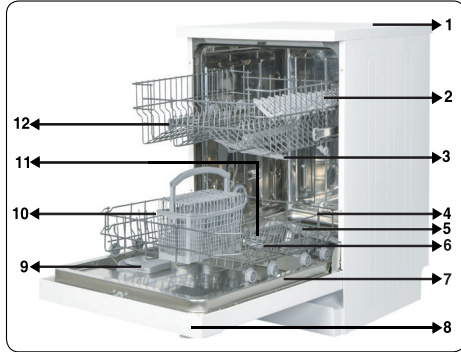

3.1 Aspecto general

1. Tapa superior
2. Cesta superior con soportes
3. Brazo rociador superior
4. Cesta inferior
5. Brazo rociador inferior
6. Filtros
7. Placa de datos
8. Panel de control
9. Dispensador de abrillantador y detergente
10. Cesta para cubiertos
11. Dispensador de sal
12. Enganche de pista de cesta superior
13. **Mini secadora activa:** Este sistema ofrece mejor rendimiento de secado para los platos.

3.2 Especificaciones técnicas

Capacidad	12 ajustes de lugar
Dimensiones (mm)	
Altura	850 (mm)
Ancho	598 (mm)
Profundidad	598 (mm)
Peso neto	47 kg
Voltaje/frecuencia de funcionamiento	220-240V 50 Hz
Corriente total (A)	10 (A)
Potencia total (W)	1900(W)
Presión de suministro de agua	Máxima: 1 (Mpa) Mínima: 0,03 (Mpa)

RECICLAJE

- Algunos componentes de la máquina y el embalaje consisten en materiales reciclables.
- Los plásticos están marcados con las abreviaturas internacionales (>PE<, >PP<, etc.)
- Las piezas de cartón consisten en papel reciclado. Se pueden poner en contenedores de desperdicio en papel para reciclaje.
- Materiales no adecuados para la basura doméstica deben desecharse en centros de reciclaje.
- Contacte con un centro de reciclaje pertinente para obtener información acerca de la eliminación de materiales diferentes.

EMBALAJE Y EL MEDIOAMBIENTE

- Los materiales de embalaje protegen la máquina contra daños que podrían ocurrir durante el transporte. Los materiales de embalaje son respetuosos con el medioambiente, dado que son reciclables. El uso de material reciclado reduce al consumo de materias primas y por lo tanto disminuye la producción de desperdicios.

Declaración de conformidad de la CE

Declaramos que nuestros productos cumplen con las Directivas, Decisiones y Normativas europeas pertinentes y con los requisitos enumerados en los estándares mencionados.

Desecho de la máquina antigua



El símbolo que se muestra sobre el producto o su embalaje indica que este producto no se puede tratar como residuos domésticos. En su lugar, debe llevarse a un punto de recogida dedicado al reciclaje de equipos eléctricos

y electrónicos. Al asegurarse de que este producto sea desechado debidamente, ayudará a evitar posibles consecuencias negativas para el medioambiente y la salud de las personas, que podrían producirse si los residuos de este producto se tratasen de manera incorrecta. Si desea obtener información detallada sobre el reciclaje de este producto, póngase en contacto con su oficina municipal, el servicio de desecho de residuos domésticos o la tienda en la que adquirió el producto.

4 ANTES DE UTILIZAR EL ELECTRODOMÉSTICO

4.1 Preparación del lavavajillas para el primer uso

- Asegúrese de que las especificaciones de electricidad y suministro de agua coinciden con los valores indicados en las instrucciones de instalación de la máquina.
- Retire todos los materiales de embalaje del interior de la máquina.
- Establezca el nivel del descalcificador de agua.
- Llene el compartimento del abrillantador.

4.2 Uso de sal (si está disponible)

Para que el lavado sea correcto, el lavavajillas necesita un agua blanda, es decir, con bajos niveles de cal. De lo contrario, quedarán restos blancos de cal en la vajilla y en el equipo interno. Esto afectará negativamente a las funciones de lavado, secado y abrillantado de la máquina. Cuando el agua fluye por el sistema de descalcificación, los iones que generan la dureza del agua son eliminados y el agua se ablanda al nivel necesario para obtener el mejor resultado de lavado. Dependiendo del nivel de dureza del agua entrante, estos iones que endurecen el agua se acumulan rápidamente en el interior del sistema de descalcificación. Por lo tanto, este sistema debe renovarse, de forma que tenga el mismo rendimiento durante el siguiente lavado. Para ello se utiliza sal.

La máquina solo se puede utilizar con sal de lavavajillas para ablandar el agua. No utilice ningún tipo de sales en grano pequeño o en polvo que se disuelvan fácilmente. El uso de otro tipo de sal puede añadir la máquina.

4.3 Rellene de sal (si está disponible)

Para añadir sal descalcificadora, abra el tapón del compartimento de la sal haciéndolo girar hacia la izquierda. **(1)** **(2)** En el primer uso, rellene el compartimento con 1 kg de sal y agua **(3)** hasta prácticamente el borde. Si es posible, utilice un embudo **(4)** para que la operación resulte más sencilla. Vuelva a colocar el tapón y ciérrelo. Después de cada 20 a 30 ciclos, añada sal en la máquina hasta que se rellene (aproximadamente 1 kg.).

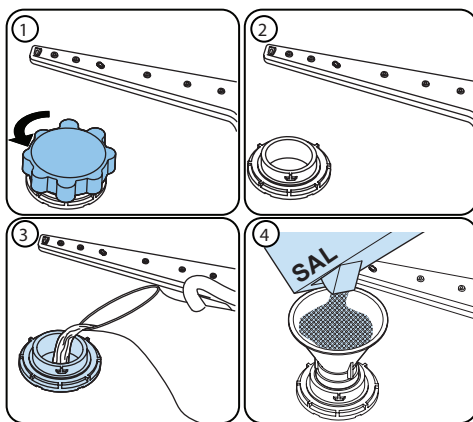

Rellene el compartimento de sal con agua solo la primera vez que lo llene.

Utilice sal descalcificadora producida específicamente para usarla en lavavajillas. Cuando inicie el lavavajillas, el compartimento de sal se rellenará con agua. Por lo tanto, debe colocar la sal descalcificadora antes de poner en marcha la máquina.

Si se ha introducido demasiada sal descalcificadora y no tiene previsto utilizar la máquina inmediatamente, ejecute un programa de lavado corto para proteger la máquina contra la corrosión.

4.4 Tira de prueba

	Deje correr el agua del grifo durante 1 min.	Mantenga la tira en el agua durante 1 segundo.	Sacuda la tira.	Espere un minuto.	Establezca el nivel de dureza de la máquina.
					1  2  3  4  5  6 

NOTA: El nivel de dureza se establece en 3 de manera predeterminada. Si el agua es agua de pozo o tiene un nivel de dureza por encima de 90 dF, le recomendamos que utilice dispositivos de filtro y refinamiento del agua.

4.5 Tabla de dureza del agua

Nivel	dH alemana	dH francesa	dH británica	Indicador
1	0-5	0-9	0-6	El indicador de lavado esté encendido.
2	6-11	10-20	7-14	El indicador de secado está encendido.
3	12-17	21-30	15-21	El botón de fin está encendido.
4	18-22	31-40	22-28	Los indicadores de lavado y secado están encendidos.
5	23-34	41-60	29-42	Los indicadores de lavado y fin están encendidos.
6	35-50	61-90	43-63	Los indicadores de secado y fin están encendidos.

4.6 Sistema de descalcificación del agua

El lavavajillas incorpora un sistema que reduce la dureza del suministro de agua. Para determinar el nivel de dureza del agua corriente, póngase en contacto con la empresa que le suministra el agua o utilice una tira de prueba (si está disponible).

4.7 Ajuste

- Encienda la máquina pulsando el botón de encendido/apagado.
- Pulse el botón Arriba durante al menos 3 segundos inmediatamente después de encender la máquina.
- Deje de pulsar el botón Arriba cuando todos los indicadores parpadeen una vez. Se muestra el último nivel de ajuste.
- Pulse el botón Arriba o Abajo para aumentar o reducir el nivel de dureza respectivamente.
- Apague la máquina para guardar el ajuste.

4.8 Uso de detergente

Utilice solo detergentes diseñados específicamente para lavavajillas domésticos. Guarde los detergentes en un lugar fresco y seco, fuera del alcance de los niños.

Añada detergente adecuado para el programa seleccionado a fin de garantizar los mejores resultados. La cantidad de detergente necesaria depende del ciclo, el tamaño de la carga y el nivel de suciedad de los platos.

No rellene el compartimento de detergente más de lo requerido; de lo contrario, pueden aparecer rayas blanquecinas o capas azuladas sobre el cristal y los platos, y puede producirse corrosión en el cristal. El uso continuado de demasiado detergente puede causar daños en la máquina.

El uso de poca cantidad de detergente puede dar lugar a lavados deficientes y a la aparición de rayas blanquecinas en agua dura.

Consulte las instrucciones de fabricante de detergente para obtener más información.

4.9 Llenado de detergente

Empuje el cierre para abrir el dispensador y vierta el detergente.

Gire el tapón hasta que se cierre completamente. El dispensador debe rellenarse solo antes del principio de cada programa. Si los platos están muy sucios, vierta detergente adicional en el depósito de detergente de prelavado.

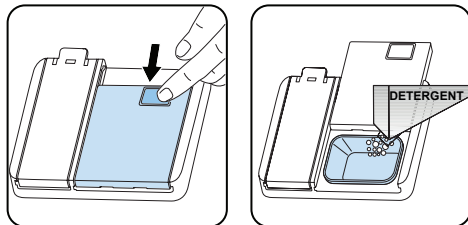

4.10 Uso de detergentes combinados

Estos productos deben usarse de acuerdo con las instrucciones del fabricante.

No introduzca detergentes combinados en la sección interior ni en la cesta para cubiertos.

Los detergentes combinados no solo contienen detergente, sino también abrillantador, sustancias para sustituir la sal y componentes adicionales dependiendo de la combinación.

Recomendamos que no utilice detergentes combinados en programas cortos. Utilice detergentes en polvo en su lugar. Si surgen problemas al utilizar detergentes combinados, póngase en contacto con el fabricante del detergente.

Si deja de utilizar detergentes combinados, asegúrese de que el ajuste de la dureza del agua y el abrillantador están establecidos en el nivel correcto.

4.11 Uso de abrillantador

El abrillantador ayuda a secar los platos sin dejar rayas ni manchas. El abrillantador es necesario para que lograr utensilios libres de marcas y vasos brillantes. El abrillantador se libera automáticamente durante la fase de aclarado caliente. Si se establece una dosis de abrillantador demasiado baja, aparecerán marcas blanquecinas en los platos y no se secarán ni quedarán limpios.

Si se aplica una dosis de abrillantador demasiado alta, aparecerán capas azuladas en los vasos y los platos.

4.12 Relleno y ajuste del abrillantador

Para rellenar el compartimento del abrillantador, abra el tapón de su compartimento. Rellene el compartimento con abrillantador hasta el nivel MÁX y, a continuación, cierre el tapón. Tenga cuidado de no llenar en exceso el compartimento del abrillantador y limpie cualquier líquido que se derrame.

Para cambiar el nivel del abrillantador, siga los pasos que se indican a continuación antes de encender el equipo:

- Encienda la máquina pulsando el botón de encendido/apagado.
- Pulse el botón Arriba durante al menos 5 segundos inmediatamente después de encender la máquina.
- Deje de pulsar el botón Arriba cuando todos los indicadores parpadeen dos veces. Se muestra el último nivel de ajuste.
- Pulse el botón Arriba o Abajo para aumentar o reducir el nivel de dureza.
- Apague la máquina para guardar el ajuste.
- El ajuste de fábrica es "4".

Si los platos no se secan adecuadamente o presentan manchas, aumente el nivel. Si aparecen manchas azules, reduzca el nivel.

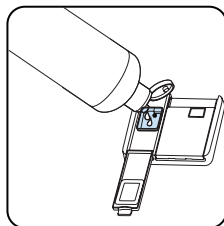
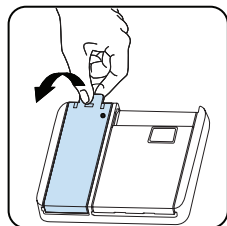

Nivel	Dosis de abrillantador	Indicador
1	El abrillantador no se dispensa	El indicador de lavado está encendido.
2	Se dispensa una dosis	El indicador de secado está encendido.
3	Se dispensan dos dosis	El indicador de fin está encendido.
4	Se dispensan 3 dosis	Los indicadores de lavado y secado están encendidos.
5	Se dispensan 4 dosis	Los indicadores de lavado y fin están encendidos.

5 CARGA DEL LAVAVAJILLAS

Para obtener mejores resultados, siga estos consejos de carga.

Si carga el lavavajillas de uso doméstico hasta la capacidad indicada por el fabricante, ahorrará energía y agua.

El pre aclarado manual de la vajilla conduce a un mayor consumo de agua y energía y no es recomendable. Puede colocar tazas, vasos, copas, platos pequeños, tazones, etc. en la cesta superior. Procure que las copas largas no toquen unas con otras, pues podrían no permanecer quietas y sufrir daños.

Al colocar copas de tallo largo, apóyelas sobre el borde de la cesta o sobre la rejilla, y no sobre otras piezas de la vajilla.

Coloque todos los recipientes como tazas, vasos y ollas en el lavavajillas con la abertura hacia abajo, de lo contrario el agua puede acumularse en su interior.

Si hay una cesta de cubiertos en la máquina, se recomienda utilizar la rejilla de cubiertos para obtener un mejor resultado.

Coloque todos los objetos grandes (ollas, sartenes, tapas, platos, cuencos, etc.) y los muy sucios en la rejilla inferior.

Los platos y los cubiertos no deben colocarse uno encima del otro.



ADVERTENCIA: Asegúrese de no obstruir la rotación de los brazos aspersores.



ADVERTENCIA: Asegúrese de que después de cargar los platos pueda abrir el dispensador de detergente.

5.1 Recomendaciones

Elimine cualquier residuo grueso de los platos antes de colocarlos en la máquina. Ponga en marcha la máquina con carga completa.



No sobrecargue las bandejas ni coloque los platos en la cesta equivocada.



ADVERTENCIA: Para evitar cualquier posible lesión, coloque los cuchillos de mango largo y punta afilada con la parte afilada hacia abajo o en posición horizontal sobre las cestas.

Cesta superior

Ajuste de altura

Gire las presillas de parada de carril, en los extremos de los carriles, a los lados para abrirlos (como se muestra en la siguiente imagen), luego extraiga y retire la cesta. Cambie la posición de las ruedas, luego reinstale la cesta en el carril, asegurándose de cerrar las presillas de parada de carril. Cuando la cesta superior esté en la posición más alta, artículos grandes como cacerolas se pueden colocar en la cesta inferior.

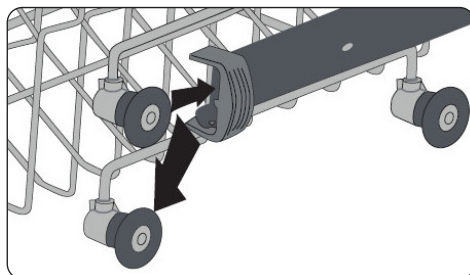
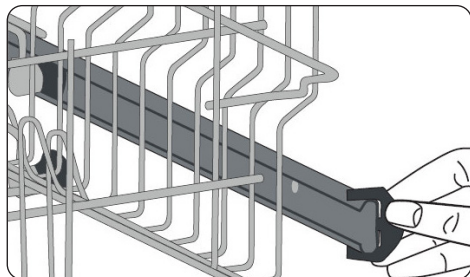

Soporte ajustable en altura (tipo pinza)

Los soportes ajustables en altura permiten colocar vasos y tazas sobre o debajo de los soportes. Los soportes pueden ser ajustados a 2 alturas diferentes. Utensilios y cubiertos también se pueden colocar horizontalmente sobre los soportes.

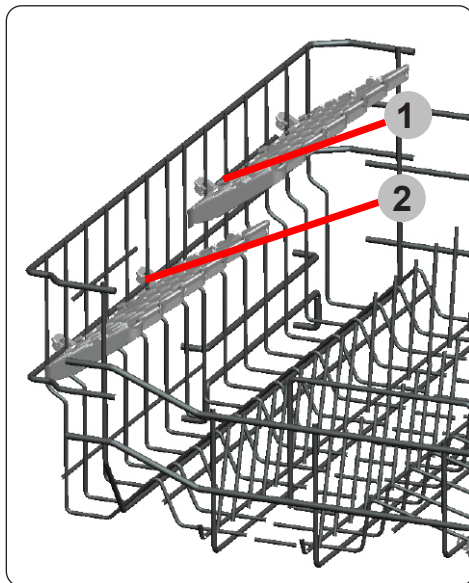

Cesta inferior

Dos soportes plegables (12 pzas.)

Los soportes plegables de la cesta inferior permiten la colocación de artículos grandes, tales como ollas y cacerolas. Cada sección puede plegarse por separado. Pueden plegarse hacia abajo o subirse, como se muestra en las siguientes imágenes.,

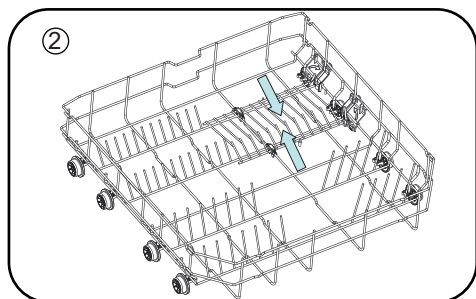
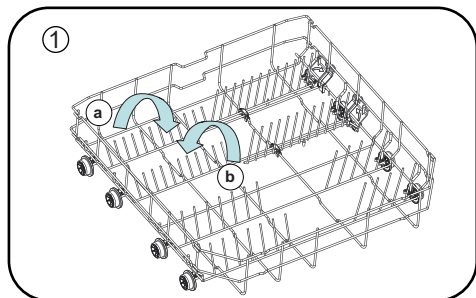

5.2 Cargas de cesta alternativa

Cesta inferior

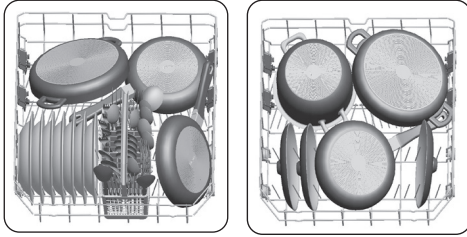

Cesta superior

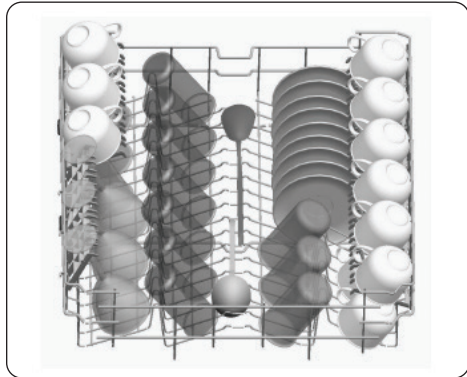

Cargas incorrectas

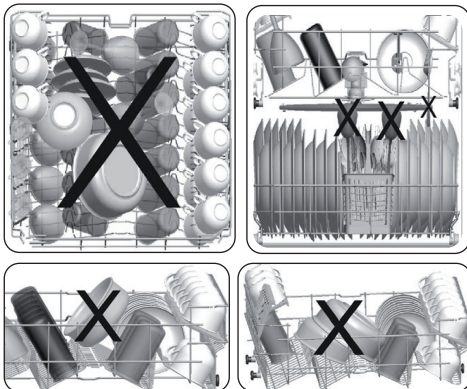

Artículos adecuados para lavavajillas

- Ceniza de cigarrillo, restos de velas, pulidor, pintura, sustancias químicas, materiales de aleación de hierro.
- Tenedores, cucharas y cuchillos con mangos de madera, hueso, marfil o recubiertos de nácar; artículos pegados, artículos manchados con sustancias químicas básicas o ácidas y abrasivos.
- Plásticos sensibles a la temperatura, cobre o recipientes recubiertos de estaño.
- Objetos de aluminio y plata.
- Algunos vasos delicados, porcelanas impresas con ornamentos; algunos artículos de cristal, cubiertos adheridos, vasos de cristal de plomo, tablas de corte, artículos de fibras sintéticas.
- Artículos absorbentes tales como esponjas y tapetes de cocina.



IMPORTANTE: En el futuro, adquiera utensilios de cocina aptos para lavavajillas.

Nota importante para laboratorios de pruebas

Para información importante necesaria para las pruebas según las normativas EN y una copia digital del manual, envíe el nombre de modelo y el número de serie a la siguiente dirección:

dishwasher@standardtest.info

6 TABLA DE PROGRAMAS

	P1	P2	P3	P4	P5
Nombre del programa:	Rápido 30'	Eco	Super 50'	Intensivo 65 °C	Higiene 70 °C
Tipo de sociedad:	Adecuado para lavado rápido y vajillas con poca sociedad.	Programa estándar para uso diario con bajo consumo de energía y agua.	Adecuado para vajilla con sociedad normal de uso diario con un programa más rápido.	Adecuado para vajilla muy sucia.	Adecuado para vajillas muy sucias que requiere un lavado higiénico.
Nivel de sociedad:	Bajo	Medio	Medio	Alto	Alto
"Cantidad de detergente: A: 25 cm3 B: 15 cm3"	A	A	A	A	A
Duración del programa (h:min)	00:30	03:25	00:50	01:57	02:07
Consumo de energía eléctrica (kWh/ciclo):	0.740	0.923	1.100	1.700	1.900
Consumo de agua (litros/ciclo):	12.4	12.0	12.0	17.2	16.0

- La duración del programa puede cambiar de acuerdo a la cantidad de vajilla, temperatura del agua, temperatura ambiente y las funciones adicionales seleccionadas.
- Los valores proporcionados para los programas que no sean el programa Eco solo son indicativos.
- El programa Eco es adecuado para limpiar vajillas normalmente sucias, cuyo programa es el más eficiente en cuanto a consumo combinado de energía y agua, y que se utiliza para evaluar el cumplimiento de la legislación de la UE en materia de ecodiseño.
- Lavar la vajilla en un lavavajillas de uso doméstico suele consumir menos energía y agua que el lavado manual cuando se utiliza el lavavajillas según las instrucciones del fabricante.
- Solo use detergente en polvo para los programas cortos.
- Los programas cortos no incluyen la fase de secado.
- Recomendamos dejar la puerta entreabierta una vez finalizado el ciclo de lavado para acelerar el secado.
- Puede acceder a la base de datos de productos donde se almacena la información del modelo escaneando el código QR de la etiqueta energética.



NOTA: De acuerdo con las regulaciones 1016/2010 y 1059/2010, los valores de consumo de energía del programa Eco pueden ser diferentes. Esta tabla se ajusta a los reglamentos 2019/2022 y 2017/2022.

7 PANEL DE CONTROL

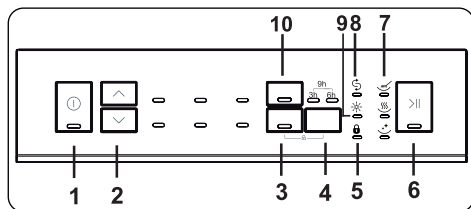

1. Botón On/Off

Encienda el lavavajillas presionando el botón On/Off. La luz LED On/Off iluminará una vez encendido.

2. Botón de selección de programa

Seleccione el programa adecuado presionando el botón de selección de programa.

3. Botón de Detergente

Este botón se utiliza para la opción de detergente. Si esta opción está activado, luz de detergente se enciende. Seleccione el opción de Detergente cuando utilice detergente combinado que contenga sal, abrillantador y otras características. El indicador de detergente permanecerá encendido depende de su selección.

4. Botón de Temporizador

Este botón se utiliza para el temporizador. Si presione una vez, se activa 3 horas de temporizador, si activa dos veces (6h) y si presiona 3 veces (9h). Si está todas las luces encendidas, significa que está activado el temporizador de 9 horas.

5. Indicador LED - Bloqueo Infantil

Esta función está activada cuando presiona el botón detergente y temporizador al mismo tiempo durante 3 segundos. Una vez que el modo bloqueo infantil está activado, si presiona los otros botones parpadeará con luz LED.

6. Botón Inicio / Pausa

Cuando presione el botón Inicio / Pausa, el programa que haya seleccionado con el botón de selección de programa empezará a operar y la luz se encenderá.

Una vez el programa iniciado, la luz Inicio / Pausa se apagará. En la posición Stop (Hold), Inicio / Pausa iluminará mientras que la luz de lavado está iluminado.

7. Indicador de fase de lavado

Podrá seguir el indicador con las luces de los siguientes programas:

- Lavado
- Aclarado
- Secado
- Finalizado

8. Indicador de Sal

Compruebe la luz del indicador de sal en el display para saber si tiene suficiente cantidad de sal en su lavavajillas. En caso que se encienda, rellene de nuevo el compartimento de sal.

9. Indicador de Abrillantador

Compruebe el indicador de abrillantador en el display para saber si tiene suficiente cantidad de abrillantador en su lavavajillas. En caso que se encienda, rellene de nuevo el compartimento del abrillantador.

10. Botón de media carga

Gracias a la función de media carga en su lavavajillas, puede acortar la duración del programa seleccionado y reducir el consumo energético y agua utilizando la electricidad y agua de media carga.

7.1. Cambio de programa

Siga los siguientes pasos para cambiar de programa mientras esté en funcionamiento.

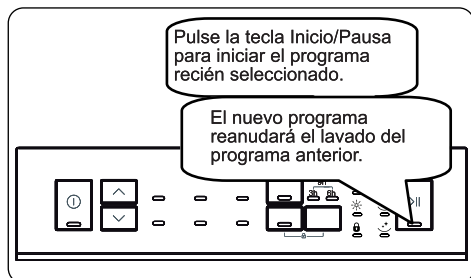
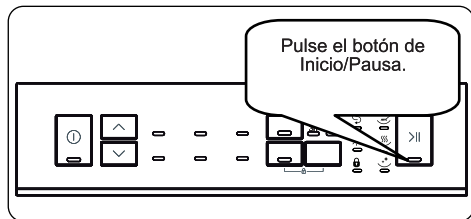

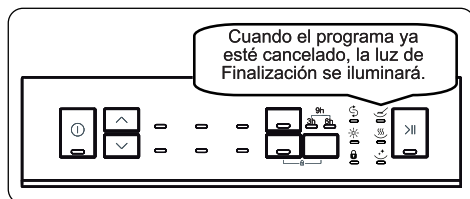
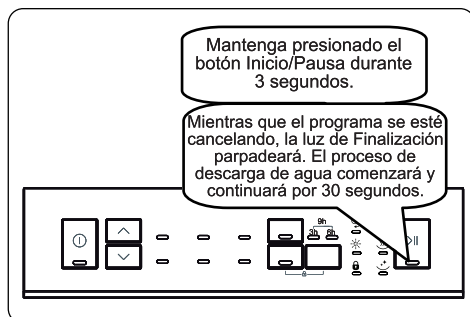

7.2. Cancelar un programa

Siga los siguientes pasos para cancelar un programa mientras esté en funcionamiento.

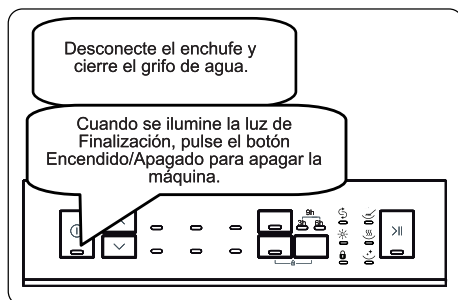

7.3. Apagar la máquina



 **NOTA:** No abra la puerta antes de que el ciclo de lavado finalice.

 **NOTA:** Cuando finalice el programa, deje la puerta entreabierta para acelerar el proceso de secado.



NOTA: Si se abre la puerta o se produce un corte eléctrico durante el ciclo de lavado, el ciclo continuará cuando la puerta se haya cerrado o la corriente se haya reestablecido.



NOTA: Si la puerta de la máquina se abre o se produce un corte eléctrico durante el secado, el ciclo de lavado terminará y la máquina estará lista para volver a usarla.

Modo de ahorro de energía

Para activar o desactivar el modo de ahorro de energía,

sigue los siguientes pasos:

1. Abra la puerta y presione los botones Arriba (2) y Media carga (4) simultáneamente durante 3 segundos.
2. Después de 3 segundos, la máquina mostrará la última configuración.
3. Cuando el modo de ahorro de energía está activado,

Las luces de monitoreo de lavado, secado y finalización estarán encendidas. En este modo, las luces interiores se apagarán 4 minutos después de abrir la puerta y la máquina se apagará después de 15 minutos sin actividad para ahorrar energía.

4. Cuando el modo de ahorro de energía esté desactivado, las luces de control de lavado y secado estarán encendidas. Si el modo de ahorro de energía está desactivado, las luces interiores estarán encendidas mientras la puerta esté abierta y la máquina siempre estará encendida a menos que el usuario la apague.

5. Para guardar la configuración seleccionada, apague la máquina.

En la configuración de fábrica, el modo de ahorro de energía está activo.

8 LIMPIEZA Y MANTENIMIENTO

La limpieza del lavavajillas es importante para mantener la vida útil de la máquina. Asegúrese de que el ajuste de ablandamiento de agua (si está disponible) se haya realizado correctamente y se utiliza la cantidad correcta de detergente para evitar la acumulación de cal. Rellene el compartimento de la sal cuando se encienda la luz del sensor de sal.

El aceite y la cal pueden acumularse en el lavavajillas con el tiempo. Si esto ocurre:

- Llene el compartimento de detergente pero no cargue ningún plato. Seleccione un programa que funcione a alta temperatura y deje el lavavajillas vacío. Si esta operación no limpia suficientemente su lavavajillas, utilice un agente limpiador diseñado para su uso con lavavajillas.
- Para prolongar la vida útil de su lavavajillas, limpie el aparato regularmente cada mes.
- Limpie las juntas de la puerta regularmente con un paño húmedo para eliminar cualquier residuo u objeto extraño acumulado.

8.1 Filtros

Limpie los filtros y los brazos pulverizadores al menos una vez a la semana. Si hay restos de comida u objetos extraños en los filtros gruesos y finos, retire los filtros y límpielos a fondo con agua.

- a) Filtro micro b) Filtro grueso
c) Filtro metálico

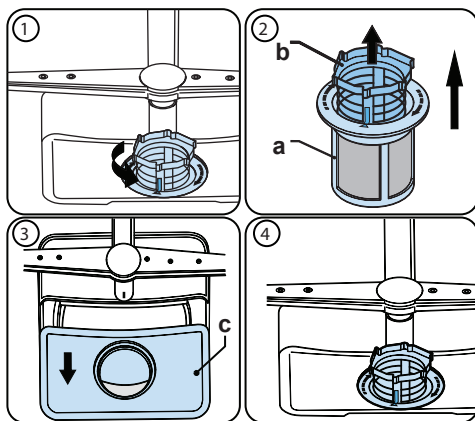

Para extraer y limpiar el conjunto de filtros, gírelo en sentido contrario a las agujas del reloj y extráigalo levantándolo hacia arriba (1). Saque el filtro grueso del filtro micro (2). Luego saque y retire el filtro metálico (3). Aclare el filtro con abundante agua hasta que quede libre de residuos. Vuelva a montar los filtros. Coloque de nuevo el conjunto de filtros y gírelo en el sentido de las agujas del reloj. (4).

- Nunca use el lavavajillas sin ningún filtro.
- La efectividad del lavado se reducirá si el filtro se coloca de manera incorrecta.
- El uso de unos filtros limpios son necesarios para el correcto funcionamiento de la máquina.

8.2 Brazos aspersores

Asegúrese de que los brazos aspersores no estén obstruidos y que no haya residuos de comida u objetos extraños pegados a los mismos. Si hay un atasco, retire los brazos aspersores y límpielos bajo el agua. Para extraer el brazo aspersor superior, afloje la tuerca que lo mantiene en su posición girándola en el sentido de las agujas del reloj y tirando de ella hacia abajo. Asegúrese de que la tuerca esté perfectamente apretada cuando vuelva a colocar el brazo aspersor superior.

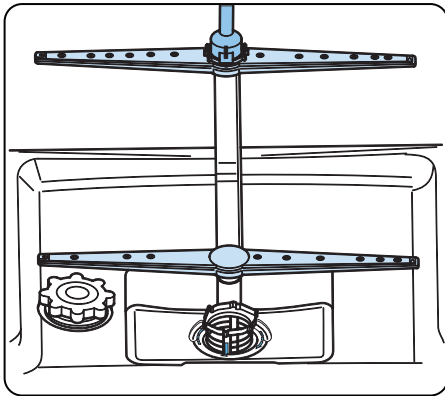

8.3 Bomba de vaciado

Los grandes residuos de comida o los objetos extraños que no hayan recogido los filtros pueden bloquear la bomba de aguas residuales. El agua de aclarado estará entonces por encima del filtro.

⚠ Advertencia ¡Riesgo de cortes!

Al limpiar la bomba de aguas residuales, tenga cuidado de no cortarse con ningún trozo de vidrio roto o instrumento puntiado.

En ese caso:



















1. En primer lugar, siempre desconecte el aparato de la red eléctrica.
2. Retire las cestas.
3. Quite los filtros.
4. Vacíe el agua, utilice una esponja en caso necesario.
5. Revise el área y retire cualquier objeto extraño.
6. Instale los filtros.
7. Vuelva a colocar las cestas.





9 RESOLUCIÓN DE PROBLEMAS

FAULT	CAUSA POSIBLE	RESOLUCIÓN DE PROBLEMAS
El programa no se inicia.	El lavavajillas no está enchufado.	Enchufe el lavavajillas.
	El lavavajillas no está encendido.	Encienda el lavavajillas pulsando el botón de encendido/apagado.
	Fusible fundido.	Compruebe los fusibles internos.
	El grifo de entrada de agua está cerrado.	Abra el grifo de entrada de agua.
	La puerta del lavavajillas está abierta.	Cierre la puerta del lavavajillas.
	La manguera de entrada de agua y los filtros de la máquina están obstruidos.	Compruebe la manguera de entrada de agua y los filtros de la máquina, y asegúrese de que no están obstruidos.
Queda agua dentro de la máquina.	El tubo de desagüe está obstruido o torcido.	Compruebe la manguera de desagüe y límpielo o enderézelo.
	Los filtros están obstruidos.	Limpie los filtros.
	El programa todavía no ha terminado.	Espere hasta que el programa haya finalizado.
La máquina se detiene durante el lavado.	Fallo de alimentación.	Compruebe la corriente.
	Fallo de entrada de agua.	Compruebe el grifo del agua.
Se escuchan ruidos de movimiento y golpes durante una operación de lavado.	El brazo de rociado golpea los platos de la cesta inferior.	Mueva o retire los elementos que bloquean el brazos de rociado.
Quedan restos de suciedad en los platos.	Platos colocado incorrectamente, lo que impide que el agua rociada llegue a los platos afectados.	No sobrecargue las cestas.
	Platos apoyados entre sí.	Coloque los platos como se indica en la sección de carga del lavavajillas.
	Detergente insuficiente.	Utilice la cantidad correcta de detergente, como se indica en la tabla de programas.
	Programa incorrecto seleccionado.	Utilice la información de la tabla de programas para seleccionar el adecuado.
	El brazo de rociado se ha obstruido con restos de alimentos.	Limpie los orificios de los brazos de rociado con objetos finos.
	Filtros o bomba de desagüe obstruida, o filtro mal colocado.	Compruebe que la manguera de desagüe y los filtros están correctamente colocados.

FAULT	CAUSA POSIBLE	RESOLUCIÓN DE PROBLEMAS
Manchas blancas en los platos.	Detergente insuficiente.	Utilice la cantidad correcta de detergente, como se indica en la tabla de programas.
	Ajuste de descalcificador de agua o dosis de abrillantador establecida en un nivel demasiado bajo.	Aumente el nivel de descalcificador de agua o dosis de abrillantador.
	Nivel alto de dureza del agua.	Aumente el nivel de descalcificador de agua y añada sal.
	El tapón del compartimento de sal no se ha cerrado bien.	Compruebe que el tapón del compartimento de sal se ha cerrado bien.
Los platos no se secan.	No se seleccionó la opción de secado.	Seleccione un programa con una opción de secado.
	La dosificación de abrillantador es demasiado baja.	Aumente el ajuste de dosis de abrillantador.
Manchas de óxido sobre los platos.	La calidad del acero inoxidable de la vajilla es insuficiente.	Utilice únicamente juegos aptos para el lavavajillas.
	Hay una gran cantidad de sal en el agua de lavado.	Ajuste el nivel de dureza del agua con ayuda de la tabla de dureza del agua.
	El tapón del compartimento de sal no se ha cerrado bien.	Compruebe que el tapón del compartimento de sal se ha cerrado bien.
	Demasiada sal vertida en el lavavajillas al llenarlo con sal.	Utilice un embudo al llenar de sal el compartimento para evitar su derramamiento.
	La toma a tierra es deficiente.	Consulte a un electricista inmediatamente.
Queda detergente en el compartimento de detergente.	Se ha añadido detergente cuando el compartimento estaba mojado.	Asegúrese de que el compartimento de detergente está seco antes de utilizarlo.

ADVERTENCIAS AUTOMÁTICAS DE FALLO Y QUÉ HACER

CÓDIGO DEL PROBLEMA				POSIBLE ERROR	LO QUE HAY QUE HACER
Inicio/pausa	Lavado	Secado	Fin		
				*Fallo del sistema de entrada de agua	Asegúrese de que el grifo de entrada del agua está abierto y de que el agua fluye.
					Retire la manguera de entrada del agua del grifo y limpie el filtro de la manguera.
					Póngase en contacto con el servicio técnico si el error no se resuelve.
				Fallo del sistema de presión	Póngase en contacto con el servicio técnico.
				Error de entrada continua de agua	Cierre el grifo y póngase en contacto con el servicio técnico.
				El agua no se descarga	La manguera de descarga de agua y los filtros pueden estar obstruidos.
					Cancelar el programa.
					Si el error continúa, póngase en contacto con el servicio técnico.
					Póngase en contacto con el servicio técnico.
				Calentador y sensor del calentador defectuosos	Póngase en contacto con el servicio técnico.
				Desbordamiento	Desenchufe la máquina y cierre el grifo.
					Póngase en contacto con el servicio técnico.
				Fallo de la tarjeta electrónica	Póngase en contacto con el servicio técnico.
				Sobrecalentamiento	Póngase en contacto con el servicio técnico.
				Problema de calentamiento	Póngase en contacto con el servicio técnico.

				Alto voltaje	Póngase en contacto con el servicio técnico.
				Bajo voltaje	Póngase en contacto con el servicio técnico.

*Nota: El indicador que muestra el fallo del sistema de entrada de agua varía en función del modelo.

Los procedimientos de instalación y reparación deben siempre llevarlos a cabo un agente de servicio autorizado para evitar posibles riesgos. El fabricante no será responsable de los daños que puedan derivarse si los procedimientos son llevados a cabo por personas no autorizadas. Las reparaciones solo pueden llevarlas a cabo personal técnico. Si es necesario sustituir un componente, asegúrese de que solo se utilizan piezas originales.

Las reparaciones o los usos no adecuados de piezas no originales pueden causar daños importantes y poner al usuario en un riesgo considerable.

Puede encontrar la información de contacto del servicio de atención al cliente en la parte posterior de este documento.

Se pueden obtener piezas originales adecuadas para la función de acuerdo con el pedido de Ecodesign correspondiente del servicio de atención al cliente durante un periodo de al menos 10 años a partir de la fecha de en la que el electrodoméstico empezó a comercializarse dentro de área económica europea.

www.electrodomesticosbenavent.com



5XXXXX

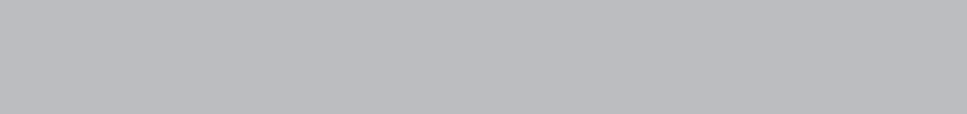

Benavent

EN Dishwasher / User Manual

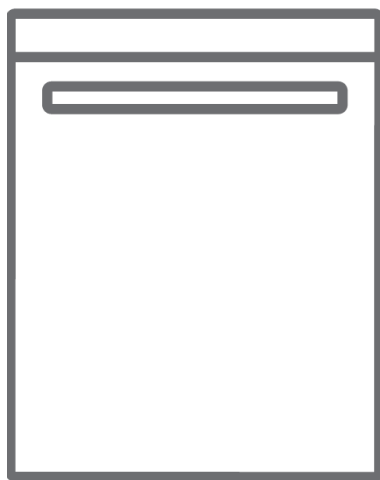





LVBV6001W - LVBV6001X

Thank you for choosing this product.

This user manual contains important information on safety and instructions intended to assist you in the operation and maintenance of your appliance.

Please take the time to read this user manual before using your appliance and keep this book for future reference.

Icon	Type	Meaning
	WARNING	Serious injury or death risk
	RISK OF ELECTRIC SHOCK	Dangerous voltage risk
	FIRE	Warning; Risk of fire / flammable materials
	CAUTION	Injury or property damage risk
	IMPORTANT	Operating the system correctly

CONTENTS

1 SAFETY INSTRUCTIONS	4
1.1 General Safety Warnings	4
1.2 Installation Warnings	5
1.3 During Usage.....	6
2 INSTALLATION	9
2.1 Machine Positioning	9
2.2 Water Connection.....	9
2.3 Water Inlet Hose.....	9
2.4 Drain Hose (Model Depending).....	10
2.5 Electrical Connection.....	10
2.6 Fitting The Machine Undercounter	11
3 TECHNICAL SPECIFICATIONS	12
3.1 General Appearance.....	12
3.2 Technical Specifications	12
4 BEFORE USING THE APPLIANCE	14
4.1 Preparing Your Dishwasher For First Use	14
4.2 Salt Usage (IF AVAILABLE).....	14
4.3 Fill The Salt (IF AVAILABLE)	14
4.4 Test Strip.....	15
4.5 Water Hardness Table	15
4.6 Water Softener System.....	15
4.7 Setting	15
4.8 Detergent Usage	16
4.9 Filling The Detergent	16
4.10 Using Combined Detergents	16
4.11 Rinse-aid Usage	16
4.12 Filling The Rinse-aid And Setting	17
5 LOADING YOUR DISHWASHER	18
5.1 Recommendations	18
5.2 Alternative Basket Loads	21
6 PROGRAMME TABLE	22
7 THE CONTROL PANEL	24
7.1 Changing a Programme	25
7.2 Cancelling a Programme.....	25
7.3 Switching The Machine Off.....	25
8 CLEANING AND MAINTENANCE	27
8.1 Filters.....	27
8.2 Spray Arms.....	28
8.3 Drain Pump.....	28
9 TROUBLESHOOTING	29

1 SAFETY INSTRUCTIONS

1.1 General Safety Warnings

- Read these instructions carefully before using your appliance and keep this manual for future reference.

 Please check the packaging of your machine before installation and the outer surface of the machine once the packaging has been removed. Do not operate the machine if it appears damaged or if the packaging has been opened.

- Packaging materials protect your machine from any damage that might occur during transportation. The packaging materials are environmentally friendly as they are recyclable. Use of recycled material reduces raw material consumption and decreases waste production.

 This appliance can be used by children aged from 8 years and above, and by persons with reduced physical, sensory or mental capabilities or lack of experience and knowledge if they have been given supervision or instruction concerning the use of the appliance in a safe way and understand hazards involved. Children should not be allowed to play with the appliance.

 Remove packaging and keep it out of reach of children.

 Keep children away from detergents and rinse aids.

 There may be some residue left in the machine after washing. Keep children away from the machine when it is open.

1.2 Installation Warnings



- Choose a suitable and safe place to install your machine.
- Only original spare parts should be used with the machine.

  Unplug the machine before installation.

 Your machine must only be installed by an authorised service agent. Installation by anyone other than an authorised agent may cause your warranty to be void.

 Check that the indoor electrical fuse system is connected in line with safety regulations.



 All electrical connections must match the values on the plate.

  Ensure the machine does not stand on the electrical supply cable.



 Never use an extension cord or a multiple socket connection.

 The plug should be accessible after the machine is installed.

- After installation, run your machine unloaded for the first time.

  The machine must not be plugged in during positioning.

 Always use the coated plug supplied with your machine.

  If the electrical cable is damaged, it should only be replaced by a qualified electrician.

- Connect the hose directly to the water inlet tap. The pressure supplied by the tap should be a minimum of 0.03 MPa and a maximum of 1 MPa. If the pressure exceeds 1 MPa, a pressure relief valve must be fitted between the connection.

1.3 During Usage

- This machine is for domestic use only; do not use it for other purposes. Commercial use will void the guarantee.

 Do not stand, sit or place loads on the open door the dishwasher.

 Only use detergents and rinse aids produced specifically for dishwashers. Our company is not responsible for any damage that may occur due to misuse.

 Do not drink water from the machine.

 Due to the danger of explosion, do not place any chemical dissolving agents into the machine's washing section.



- Check the heat-resistance of plastic items before washing them in the machine.

 Only put items in the machine which are suitable for dishwashing, and take care not to overfill the baskets.



 Do not open the door while the machine is in operation, hot water may spill out. Safety devices ensure the machine stops if the door is opened.

 The machine door should not be left open. It may cause accidents.

 Place knives and other sharp objects in the cutlery basket in a blade-down position.

  For models with the automatic door-opening system, when the EnergySave option is active, the door will open at the end of a program. To prevent damage to your dishwasher, do not attempt to close the door for one minute after it has opened. For effective drying, keep the door open for 30 minutes after a programme has ended. Do not stand in front of the door after the auto-open signal sounds.

 In the case of a malfunction, repair should only be performed by an authorised service company, otherwise the warranty will be void.

  Before repair work, the machine should be disconnected from the mains. Do not pull the cable to unplug the machine. Switch off the water tap.

 Operation at a low voltage will cause a decline in performance levels.

 For safety, disconnect the plug once a program has finished.

 To avoid an electric shock, do not unplug the machine with wet hands.

 Pull the plug to disconnect the machine from the mains, never pull on the cord.

2 INSTALLATION

2.1 Machine Positioning

When positioning the machine, place it in an area where dishes can be easily loaded and unloaded. Do not put the machine in an area where the ambient temperature falls below 0°C.

Read all warnings located on the packaging before removing the packaging and positioning the machine.

Place the machine close to a water tap and drain. Take into consideration that the connections will not be altered once the machine is in position.

Do not hold the machine by its door or panel.

Leave an adequate distance around the machine to allow ease of movement when cleaning.

 Ensure the water inlet and outlet hoses are not squeezed or trapped and that the machine does not stand on the electrical cable while positioning.

Adjust the feet so the machine is level and balanced. The machine should be placed on flat ground otherwise it will be unstable and the door of the machine will not close properly.

2.2 Water Connection

We recommend fitting a filter to your water inlet supply in order to prevent damage to your machine due to contamination (sand, rust, etc.) from indoor plumbing. This will also help prevent yellowing and deposit formation after washing.

Note printing on the water inlet hose!
If models are marked with 25°, the water temperature may be max. 25 °C (cold water).

For all other models:

Cold water preferred; hot water max. temperature 60 °C.

2.3 Water Inlet Hose





 **WARNING:** Use the new water inlet hose supplied with your machine, do not use an old machine's hose.

 **WARNING:** Run water through the new hose before connecting.

 **WARNING:** Connect the hose directly to the water inlet tap. The pressure supplied by the tap should be a minimum of 0.03 MPa and a maximum of 1 MPa. If the pressure exceeds 1 MPa, a pressure relief valve must be fitted between the connection.

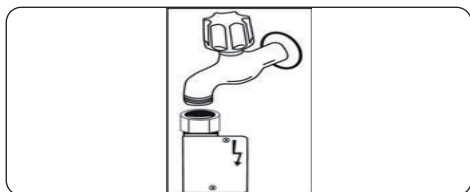
 **WARNING:** After the connections are made, turn the tap on fully and check for water leaks. Always turn off the water inlet tap after a wash program has finished.



 An Aquastop water spout is available with some models. Do not damage it or allow it to become kinked or twisted.

2.4 Drain Hose (Model Depending)

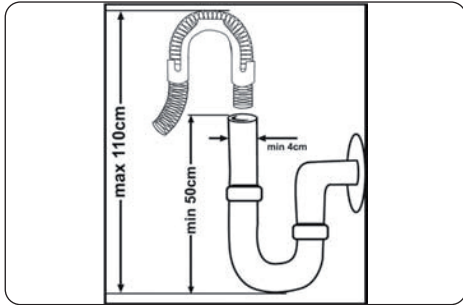

Connect the water drain hose directly to water drain hole or to the sink outlet spigot. This connection should be minimum 50 cm and maximum 110 cm from floor that dishwasher is placed.



IMPORTANT: Items will not wash properly if a drain hose longer than 4 m is used.

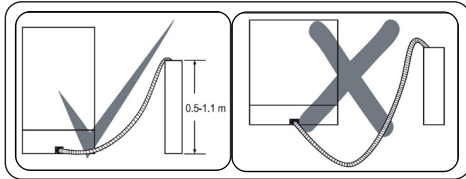

2.5 Electrical Connection

⚠ WARNING: Your machine is set to operate at 220-240 V. If the mains voltage supply to your machine is 110 V, connect a transformer of 110/220 V and 3000 W between the electrical connection.

⚡ ⚠ Connect the product to a grounded outlet protected by a fuse complying with the values in the “Technical Specifications” table.

⚡ ⚠ The earthed plug of the machine must be connected to an earthed outlet supplied by suitable voltage and current.

⚡ ⚠ In the absence of earthing installation, an authorised electrician should carry out an earthing installation. In the case of use without earthing installed, we will not be responsible for any loss of use that may occur.

⚡ ⚠ The plug on this appliance may incorporate 13A fuse depending on the target country. (For Example UK, Saudi Arabia)

2.6 Fitting The Machine Undercounter

If you wish to fit your machine undercounter, there must be sufficient space to do so and the wiring-plumbing must be suitable to do so (1). If the space under the countertop is suitable for fitting your machine, remove the worktop as shown in the illustration (2).

WARNING: The countertop, which the machine will be placed under, must be stable in order to prevent imbalance.

The top panel of the dishwasher must be removed to fit the machine under the countertop.

To remove the top panel, remove the screws that hold it on, located at the rear of the machine. Then, push the panel 1 cm from the front towards the rear and lift it. Adjust the machine feet according to the slope of the floor (3).

Fit your machine by pushing it under the counter taking care not to crush or bend the hoses (4).

WARNING: After removing the top panel of your dishwasher, the machine should be placed in a space of the dimensions shown in the figure below.

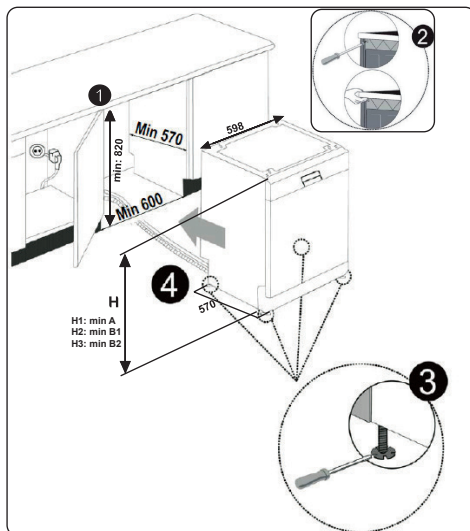

60 cm	A	B	
	All Products	B ₁	B ₂
Product's Height (±2 mm)	820 mm	830 mm	835 mm

A: If there is no felt on the top of the product; you should take into account this product's height.

B1: If there is felt on the top of the product with 2nd basket; you should take into account this product's height.

B2: If there is felt on the top of the product with 3rd basket; you should take into account this product's height.

3 TECHNICAL SPECIFICATIONS

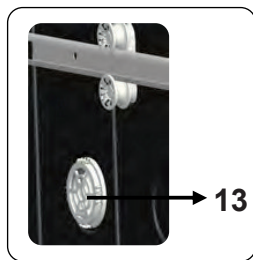
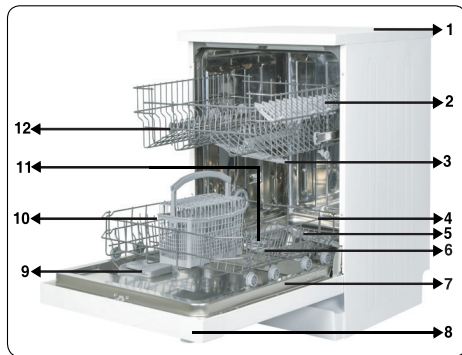

3.1 General Appearance

1. Worktop
2. Upper basket with racks
3. Upper spray arm
4. Lower basket
5. Lower spray arm
6. Filters
7. Rating plate
8. Control panel
9. Detergent and rinse-aid dispenser
10. Cutlery basket
11. Salt dispenser
12. Upper basket track latch
13. **Mini Active Drying Unit:** This system provides better drying performance your dishes.

3.2 Technical Specifications

Capacity	12 place settings
Dimensions	
Height	850(mm)
Width	598(mm)
Depth	598(mm)
Net weight	47 kg
Operating voltage / frequency	220-240V 50 Hz
Total current	10(A)
Total power	1900(W)
Water supply pressure	Maximum: 1 (Mpa) Minimum: 0.03 (Mpa)

RECYCLING

- Some machine components and packaging consist of recyclable materials.
- Plastics are marked with the international abbreviations: (>PE<, >PP<, etc.)
- The cardboard parts consist of recycled paper. They can be put into waste paper containers for recycling.
- Material unsuitable for domestic waste must be disposed of at recycling centres.
- Contact a relevant recycling centre to obtain information about disposal of different materials.

PACKAGING AND THE ENVIRONMENT

- Packaging materials protect your machine from damage that may occur during transportation. The packaging materials are environmentally friendly as they are recyclable. The use of recycled material reduces raw material consumption and therefore decreases waste production.

CE Declaration of Conformity

We declare that our products meet the applicable European Directives, Decisions and Regulations and the requirements listed in the standards referenced.

Disposal of Your Old Machine



The symbol on the product or on its packaging indicates that this product may not be treated as household waste. Instead, it shall be taken to the applicable collection point for the recycling of electrical and electronic equipment. By ensuring

this product is disposed of correctly, you will help prevent potential negative consequences for the environment and human health, which could otherwise be caused by inappropriate waste handling of this product. For more detailed information about recycling this product, please contact your local city office, your household waste disposal service or the shop where the product was purchased.

4 BEFORE USING THE APPLIANCE

4.1 Preparing Your Dishwasher For First Use

- Make sure the electricity and supply water specifications match the values indicated in the installation instructions for the machine.
- Remove all packaging material inside the machine.
- Set the water softener level.
- Fill the rinse aid compartment..

4.2 Salt Usage (IF AVAILABLE)

For a good washing function, the dishwasher needs soft, i.e. less calcareous water. Otherwise, White lime residues will remain on the dishes and the interior equipment. This will negatively affect your machine's washing, drying and shining performance. When water flows through the softener system, the ions forming the hardness are removed from the water and the water reaches the softness required to obtain the best washing result. Depending on the level of hardness of the inflowing water, these ions that harden the water accumulate rapidly inside the softener system. Therefore, the softener system has to be refreshed so that it operates with the same performance also during the next wash. For this purpose, dishwasher salt is used.

Machine can only be used by special dishwasher salt to soften the water. Do not use any small grained or powdered type of salts which can easily soluble. Using any other type of salt can damage your machine.

4.3 Fill The Salt (IF AVAILABLE)

To add softener salt, open the salt compartment cap by turning it counter clockwise. **(1)** **(2)** At first use, fill the compartment with 1 kg salt and water **(3)** until it is almost overflowing. If available, using a funnel **(4)** will make filling easier. Replace the cap and close it. After every 20-30 Cycles add salt into your machine until it fills up (approx. 1 kg).

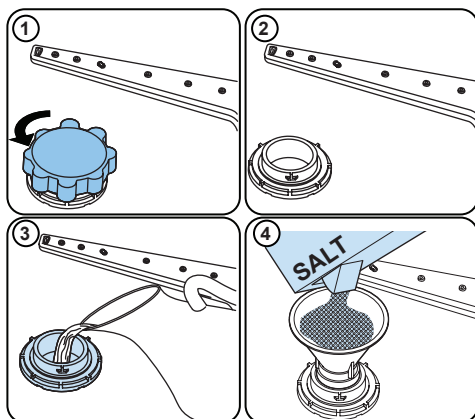











Only add water to the salt compartment on first use.

Use softener salt specifically produced for use in dishwashers.

When you start your dishwasher, the salt compartment is filled with water, therefore put the softener salt in prior to starting your machine.

If the softener salt has overflowed and you do not start the machine immediately, run a short washing program to protect your machine against corrosion.

4.4 Test Strip

	Run water through the tap (1min.)	Keep the strip in the water (1sec)	Shake the strip.	Wait (1min.)	Set the hardness level of your machine.
					1  2  3  4  5  6 

NOTE: The level is set to 3 as default. If the water is well water or has a hardness level above 90 dF, we recommend that you use filter and refinement devices.

4.5 Water Hardness Table

Level	German dH	French dF	British dE	Indicator
1	0-5	0-9	0-6	Wash LED is on.
2	6-11	10-20	7-14	Dry LED is on.
3	12-17	21-30	15-21	End button is on.
4	18-22	31-40	22-28	Wash and Dry LEDs are on.
5	23-34	41-60	29-42	Wash and End LEDs are on.
6	35-50	61-90	43-63	Dry and End LEDs are on.

4.6 Water Softener System

The dishwasher is equipped with a water softener which reduces the hardness in the mains water supply. To find out the hardness level of your tap water, contact your water company or use the test strip (if available).

4.7 Setting

- Turn on the machine by pressing the On/Off button.
- Press the Up button for at least 3" immediately after the machine is turned on.
- Release the Up button when all leds blink once. The last setting level is viewed.
- Press the Up or Down button to increase or decrease the hardness level respectively.
- Turn off the machine to save the setting.

4.8 Detergent Usage

Only use detergents specifically designed for domestic dishwashers. Keep your detergents in cool, dry places out of reach of children.

Add the proper detergent for the selected program to ensure the best performance. The amount of detergent needed depends on the cycle, load size, and soil level of dishes.

Do not fill detergent into the detergent compartment more than required; otherwise you can see whitish streaks or bluish layers on glass and dishes and may cause glass corrosion. Continued use of too much detergent may cause machine damage.

Using little detergent can result in poor cleaning and you can see whitish streaks in hard water.

See the detergent manufacturer's instructions for a further information.

4.9 Filling The Detergent

Push the latch to open the dispenser and pour in the detergent.

Close the lid and press it until it locks in place. The dispenser should be refilled just before the start of each programme. If the dishes are heavily soiled, place additional detergent in the pre-wash detergent chamber.

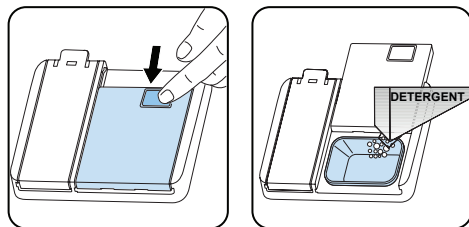

4.10 Using Combined Detergents

These products should be used according to the manufacturer's instructions.

Never put combined detergents into the interior section or the cutlery basket.

Combined detergents contain not only the detergent but also rinse-aid, salt replacement substances and additional components depending on the combination. We recommend you do not use combined detergents in short programmes. Please use powder detergents instead. If you encounter problems when using combined detergents, please contact the detergent manufacturer.

When you stop using combined detergents, make sure that water hardness and rinse aid settings are set to correct level.

4.11 Rinse-aid Usage

The rinse aid helps to dry the dishes without streaks and stains. Rinse-aid is required for stain-free utensils and clear glasses. The rinse aid is automatically released during the hot rinse phase. If rinse aid dosage setting set too low, whitish stains remains on dishes and dishes do not dry and washed clean.

If rinse aid dosage setting set too height, you can see bluish layers on glass and dishes.

4.12 Filling The Rinse-aid And Setting

To fill the rinse aid compartment, open the rinse-aid compartment cap. Fill the compartment with rinse aid to the MAX level and then close the cap. Be careful not to overfill the rinse aid compartment and wipe up any spills.

In order to change the rinse aid level, follow the below steps before turning on the machine:

- Turn on the machine by pressing the On/ Off button.
- Press the Up button for at least 5 seconds immediately after the machine is turned on.
- Release the Up button when all leds blinks twice. The last setting level is displayed.
- Press Up or Down button to increase or decrease the hardness level.
- Turn off the machine to save the setting.

The factory setting is "4".

If the dishes are not drying properly or are spotted, increase the level. If blue stains form on your dishes, decrease the level.

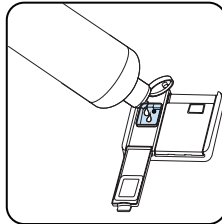
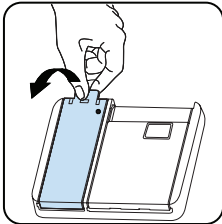

Level	Brightener Dose	Indicator
1	Rinse-aid not dispensed	Wash LED is on.
2	1 dose is dispensed	Dry LED is on.
3	2 doses are dispensed	End LED is on.
4	3 doses are dispensed	Wash and Dry LEDs are on.
5	4 doses are dispensed	Wash and End LEDs are on.

5 LOADING YOUR DISHWASHER

For best results, follow these loading guidelines.

Loading the household dishwasher up to the capacity indicated by the manufacturer will contribute to energy and water savings.

Manual pre-rinsing of tableware items leads to increased water and energy consumption and is not recommended. You can place cups, glasses, stemware, small plates, bowls, etc. in upper basket. Do not lean long glasses against one another or they cannot remain steady and may receive damage.

When placing long stem glasses and goblets, lean them against the basket edge or rack and not against other items.

Place all containers such as cups, glasses and pots into the dishwasher with the opening facing downwards otherwise water can collect on items.

If there is cutlery basket in machine, you are recommended to use the cutlery grid in order to obtain the best result. Place all large (pots, pans, lids, plates, bowls etc.) and very dirty items in the lower rack.

Dishes and cutlery should not be placed above each other.



WARNING: Take care not to obstruct the rotation of spray arms.



WARNING: Make sure after loading the dishes do not prevent opening the detergent dispenser.

5.1 Recommendations

Remove any coarse residue on dishes before placing the dishes in the machine. Start the machine with full load.



Do not overload the drawers or place dishes in the wrong basket.



WARNING: To avoid any possible injuries, place long-handle and sharp-pointed knives with their sharp points facing down or horizontally on the baskets.

Upper Basket

Height Adjustment

Turn the Rail Stop Clips, at the ends of the rails, to the sides to open them (as shown in the image below), then pull out and remove the basket. Change the position of the wheels, then reinstall the basket to the rail, making sure to close the Rail Stop Clips. When the upper basket is in the higher position, large items such as pans can be placed on the lower basket.

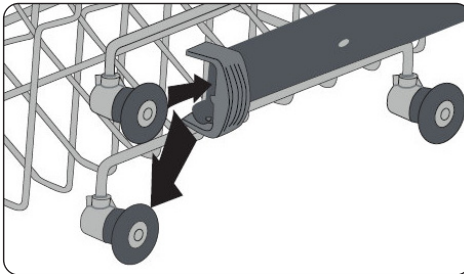
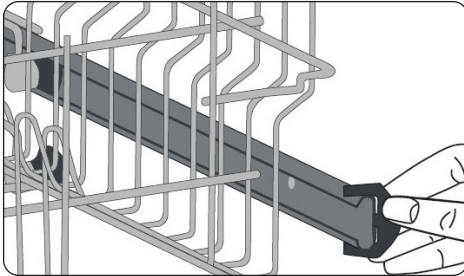

Height Adjustable Rack (peg type)

The height adjustable racks enable glasses and cups to be placed on or under the racks. The racks can be adjusted to 2 different heights. Cutlery and utensils can also be placed on the racks horizontally.

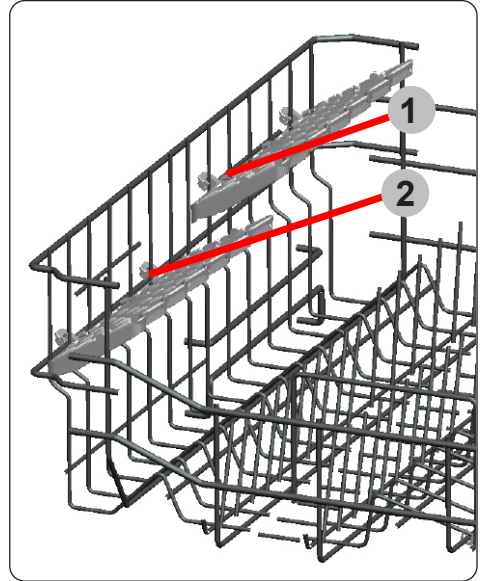

Lower Basket

Two Folding Racks

The folding racks on the lower basket allow for the placement of larger items, such as pots and pans. Each section can be folded down or raised up, as shown in the images below.

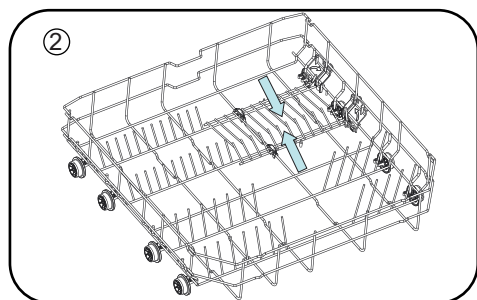
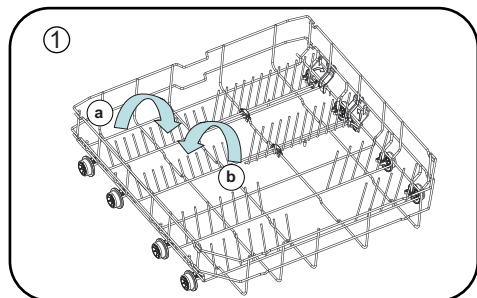

5.2 Alternative Basket Loads

Lower Basket

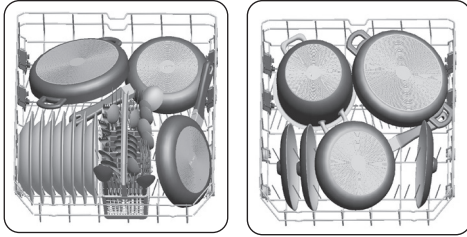

Upper Basket

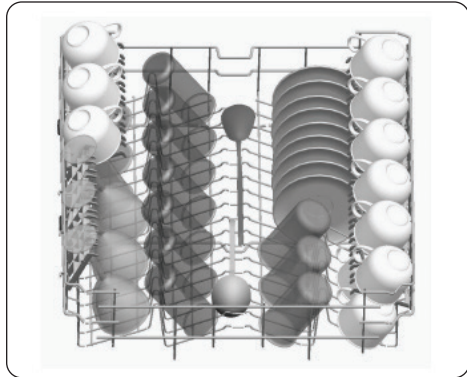

Incorrect Loads

Incorrect loading can cause poor washing and drying performance. Please follow the manufacturer's recommendations for a good performance result.

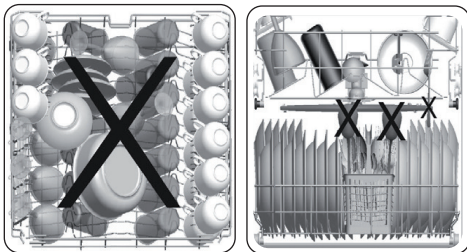

Unsuitable Items For Dishwashing

- Cigarette ashes, candle leftovers, polish, paint, chemical substances, iron-alloy materials.
- Forks, spoons and knives with wooden, bone, ivory or nacrecoated handles; glued items, items soiled with abrasive, acidic or base chemicals.
- Temperature-sensitive plastics, copper or tincoated containers.
- Aluminium and silver objects.
- Some delicate glasses, ornamental printed porcelains; some crystal items, adhered cutlery, lead crystal glasses, cutting boards, synthetic fibred items.
- Absorbent items such as sponges or kitchen rugs.



IMPORTANT: In future, purchase dishwasher-proof kitchenware.

Important Note for Test Laboratories

For detailed information required for tests according to EN normatives and a softcopy of the manual, please send the model name and serial number to the following address: dishwasher@standardtest.info

6 PROGRAMME TABLE

	P1	P2	P3	P4	P5
Program Name:	Quick 30'	Eco	Super 50'	Intensive 65°C	Hygiene 70°C
Type of Soil:	Suitable for lightly soiled dishes and quick wash.	Standard program for normally soiled daily using dishes with reduced energy and water consumptions.	Suitable for normally soiled daily dishes with faster program.	Suitable for heavily soiled dishes.	Suitable for heavily soiled dishes requiring hygienic washing
Level of Soil:	Light	Medium	Medium	Heavy	Heavy
Amount of Detergent: A: 25 cm3 B: 15 cm3"	A	A	A	A	A
Program Duration (h:min)	00:30	03:25	00:50	01:57	02:07
Electricity consumption (kWh/cycle)	0.740	0.923	1.100	1.700	1.900
Water consumption (l/cycle)	12.4	12.0	12.0	17.2	16.0

- The program duration may change according to the amount of dishes, the water temperature, the ambient temperature and selected additional functions.
- Values given for programmes other than the eco programme are indicative only
- Eco programme is suitable to clean normally soiled tableware, that for this use, it is the most efficient programme in terms of its combined energy and water consumption, and that it is used to assess compliance with the EU ecodesign legislation.
- Washing tableware in a household dishwasher usually consumes less energy and water in the use phase than hand dishwashing when the household dishwasher is used according to the manufacturer's instructions.
- Only use powder detergent for short programs.
- Short programs do not include drying.
- To assist drying, we recommend slightly opening the door after a cycle is complete.
- You can access the product database where the model information is stored by reading the QR code on the energy label.



NOTE: According to regulations 1016/2010 and 1059/2010, Eco program energy consumption values may differ. This table is in line with regulations 2019/2022 and 2017/2022.

7 THE CONTROL PANEL

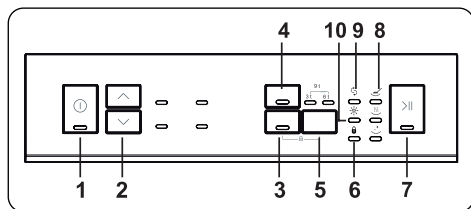

1. On/Off Button
2. Program Selection Buttons
3. Tablet Option Button
4. Half Load Button
5. Delay Button
6. Child Lock Feature Led
7. Start/Pause Button
8. Programme Monitoring Lights
9. Salt Missing Warning Indicator
10. Rinse Aid Missing Warning Indicator

1. On/Off Button

It turns off the energy of the machine when it is pushed, The On-Off lamp lights as long as the machine is on.

2. Program Selection Buttons

It is used for program selection with up/down buttons.

3. Tablet Option Button

It is used for selection for tablet option. If tablet option is activated, tablet lamp turns on. Select the Tablet Detergent option when using a combined detergent that contains salt, rinse aid or other extras. The Tablet Detergent Indicator will remain on for as long as it is selected.

4. Half Load Button

Thanks to the half load function in your machine, you can shorten the durations of the programmes that you have selected and reduce the energy and water consumption by using half load electricity and water.

5. Delay Button

It is used for activation of delay timer. When it is pushed once, 3h timer is activated. 6h and 9h delay timer is activated during consecutive pushes, respectively. If both delay leds are active, it means that 9h delay timer is active.

6. Child Lock Feature Led

This feature is activated by pressing both tablet and delay timer buttons at the same time during 3 seconds. If any button is pushed when the child lock feature is active, child lock led blinks.

7. Start/Pause Key

When you press the Start/Pause key, the programme you have selected with the programme selection button will start operating and the washing light will be on.

8. Programme Monitoring Lights

You can monitor the programme flow with the programme lights on the control panel.

- Wash
- Dry
- End

9. Salt Missing Warning Indicator

Check the salt missing warning indicator light on the display to have an idea whether the softening salt in your machine is enough. When the salt missing warning indicator is lit, fill the salt compartment.

10. Rinse Aid Missing Warning Indicator

Check the rinse aid missing warning indicator light on the display to have an idea whether the amount of the rinse aid in your machine is enough. When the rinse aid missing warning indicator is lit, fill the rinse aid compartment.

7.1 Changing a Programme

Follow the steps below to change a programme while in operation.

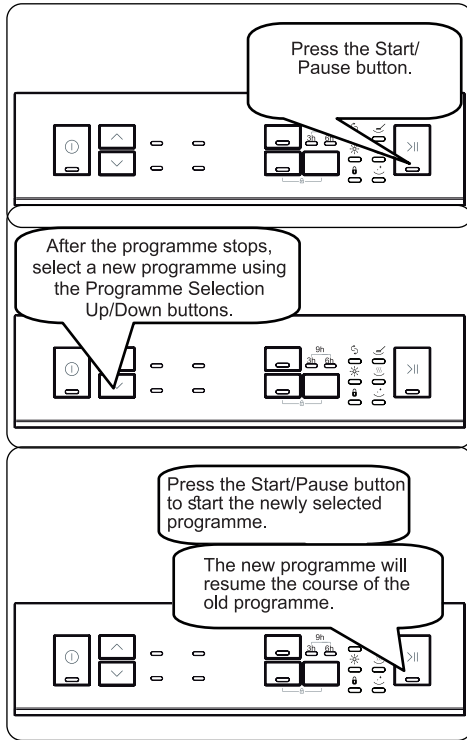

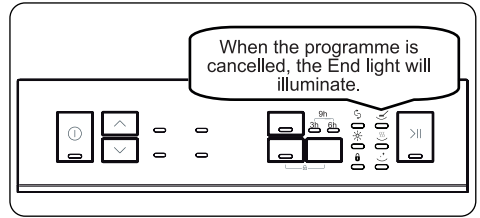
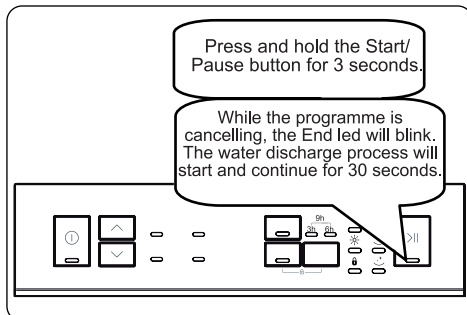

7.2 Cancelling a Programme

Follow the steps below to cancel a programme while in operation.



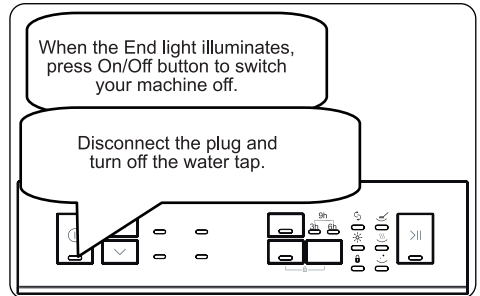

7.3 Switching The Machine Off





 **NOTE:** Do not open the door before the programme is complete.

 **NOTE:** Leave the door slightly open at the end of a wash programme to speed up the drying process.

 **NOTE:** If the door of the machine is opened or the power is cut off during a wash programme, the programme will continue when the door is closed or when the power returns.

 **NOTE:** If the power is interrupted or if the machine door is opened during the drying process, the programme will terminate and your machine will now be ready for a new programme selection.

 **NOTE:** To save any program as favourite program, press Up and Down buttons (2) at the same time. To select favourite program, press Up button (2) for 3 seconds.

 **NOTE:** Buzzer sounds 5 times each at 5 minutes intervals (in 0, 5, 10 and 15th minutes) in total 4 different times at the end of the program.(model depending)

Save Power Mode

To activate or deactivate save power mode, follow the below steps:

1. Open the door and press Up (2) and Half Load (4) buttons simultaneously for 3 seconds.
2. After 3 seconds, the machine will display last setting.
3. When Save Power Mode is activated, Wash, Dry, End monitoring lights will be on. On this mode, interior lights will turn off 4 minutes after the door is opened, and the machine will turn off after 15 minutes of no activity in order to save energy.
4. When Save Power Mode is deactivated Wash, Dry monitoring lights will be on. If Save Power Mode is deactivated, interior lights will be on as long as the door is open, and the machine will always be on unless it is turned off by user.
5. To save the selected setting, turn off the machine.

In factory setting, Save Power Mode is active.

8 CLEANING AND MAINTENANCE

Cleaning your dishwasher is important to maintain the machine's service life. Make sure that the water softening setting (if available) is done correctly and correct amount of detergent is used to prevent limescale accumulation. Refill the salt compartment when the salt sensor light comes on. Oil and limescale may build up in your Dishwasher over time. If this occurs:

- Fill the detergent compartment but do not load any dishes. Select a programme which runs at high temperature and run the Dishwasher empty. If this does not clean your Dishwasher sufficiently, use a cleaning agent designed for use with dishwashers.
- To extend the life of your dishwasher, clean the appliance regularly on each month
- Wipe the door seals regularly with a damp cloth to remove any accumulated residue or foreign objects.

8.1 Filters

Clean the filters and spray arms at least once a week. If any food waste remains or foreign objects on the coarse and fine filters, remove them and clean them thoroughly with water.

- a) Micro Filter** **b) Coarse Filter**
c) Metal Filter

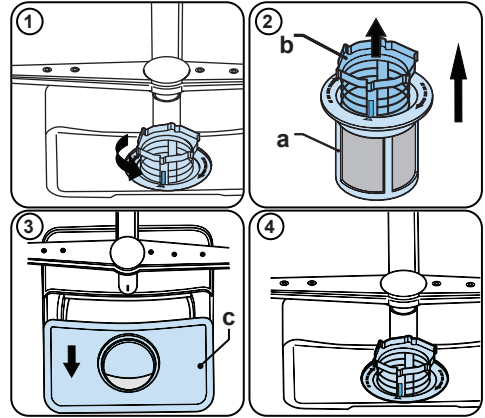

To remove and clean the filter combination, turn it counter clockwise and remove it by lifting it upwards (1). Pull the coarse filter out of the micro filter (2). Then pull and remove the metal filter (3). Rinse the filter with lots of water until it is free of residue. Reassemble the filters. Replace the filter insert, and rotate it clockwise (4).

- Never use your dishwasher without a filter.
- Incorrect fitting of the filter will reduce the washing effectiveness.
- Clean filters are necessary for proper running of the machine.

8.2 Spray Arms

Make sure that the spray holes are not clogged and that no food waste or foreign object is stuck to the spray arms. If there is any clogging, remove the spray arms and clean them under water. To remove the upper spray arm undo the nut holding it in position by turning it clockwise and pulling it downwards. Make sure that the nut is properly tightened when refitting the upper spray arm.

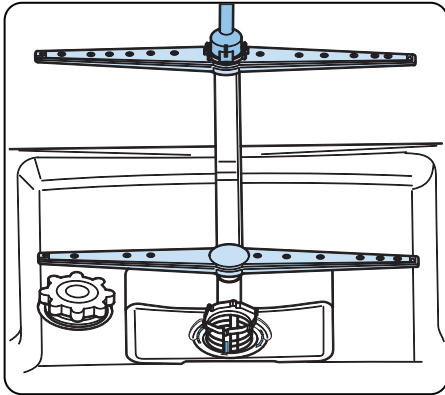

8.3 Drain Pump

Large food residues or foreign objects which were not captured by the filters may block the waste water pump. The rinsing water will then be above the filter.

⚠ Warning Risk of cuts!

When cleaning the waste water pump, ensure that you do not injure yourself on pieces of broken glass or pointed implements.

In this case:

























1. First always disconnect the appliance from the power supply.
2. Take out baskets.
3. Remove the filters.
4. Scoop out water, use a sponge if required.
5. Check the area and remove any foreign objects.
6. Install filters.
7. Re-insert baskets.

9 TROUBLESHOOTING

FAULT	POSSIBLE CAUSE	TROUBLESHOOTING
The programme does not start.	Your Dishwasher is not plugged in.	Plug your Dishwasher in.
	Your Dishwasher is not switched on.	Switch your Dishwasher on by pressing the On/Off button.
	Fuse blown.	Check your indoor fuses.
	Water inlet tap is closed.	Turn on the water inlet tap.
	Your Dishwasher door is open.	Close the Dishwasher door.
	Water inlet hose and machine filters are clogged.	Check the water inlet hose and machine filters and make sure they are not clogged.
Water remains inside the machine.	Water drain hose is clogged or twisted.	Check the drain hose, then either clean or untwist it.
	The filters are clogged.	Clean the filters.
	The programme is not finished yet.	Wait until the programme is finished.
Machine stops during washing.	Power failure.	Check mains power.
	Water inlet failure.	Check water tap.
Shaking and hitting noises are heard during a wash operation.	The spray arm is hitting the dishes in the lower basket.	Move or remove items blocking the spray arm.
Partial food wastes remain on the dishes.	Dishes placed incorrectly, sprayed water not reaching affected dishes.	Do not overload baskets.
	Dishes leaning each another.	Place dishes as instructed in the section on loading your dishwasher.
	Not enough detergent used.	Use the correct amount of detergent, as instructed in the programme table.
	Wrong wash programme selected.	Use the information in the programme table to select the most appropriate programme.
	Spray arms clogged with food waste.	Clean the holes in the spray arms with thin objects.
	Filters or water drain pump clogged or filter misplaced.	Check the drain hose and filters are correctly fitted.

FAULT	POSSIBLE CAUSE	TROUBLESHOOTING
Whitish stains remains on dishes.	Not enough detergent used.	Use the correct amount of detergent, as instructed in the programme table.
	Rinse aid dosage and/or water softener setting set too low.	Increase rinse aid and/or water softener level.
	High water hardness level.	Increase water softener level and add salt.
	Salt compartment cap not closed properly.	Check that the salt compartment cap is closed properly.
Dishes do not dry.	Drying option is not selected.	Select a programme with a drying option.
	Rinse aid dosage set too low.	Increase rinse aid dosage setting.
Rust stains form on the dishes.	Stainless-steel quality of the dishes is insufficient.	Use only dishwasher-proof sets.
	High level of salt in wash water.	Adjust the water hardness level using water hardness table.
	Salt compartment cap not closed properly.	Check that the salt compartment cap is closed properly.
	Too much salt spilled in the Dishwasher while filling it with salt.	Use funnel while filling salt to the compartment to avoid spillage.
	A poor mains grounding.	Consult a qualified electrician immediately.
Detergent remains in the detergent compartment.	Detergent was added when the detergent compartment was wet.	Make sure detergent compartment is dry before use.

AUTOMATIC FAULT WARNINGS AND WHAT TO DO

TROUBLE CODE				POSSIBLE FAULT	WHAT TO DO
Start / Pause	Wash	Dry	End		
				*Water inlet system failure	Make sure the water inlet tap is open and water is flowing.
					Separate the inlet hose from the tap and clean the filter of the hose.
					Contact for service if the error continues.
				Pressure system failure	Contact for service.
				Continuous water input	Close the tap and contact for service.
				Inability to discharge water	Water discharge hose and filters may be clogged.
					Cancel the programme.
					If the error continues, contact for service.
					Contact for service.
				Faulty heater and heater sensor	Contact for service.
				Overflow	Unplug the machine and close the tap.
					Contact for service.
				Faulty electronic card	Contact for service.
				Overheating	Contact for service.
				Unsuccessful heating	Contact for service.
				High voltage	Contact for service.
				Low voltage	Contact for service.

*Note: The led showing water inlet system failure varies depending on the model.

The installation and repairing procedures should always be carried out by the Authorised Service Agent in order to avoid possible risks. The manufacturer shall not be held liable for damages that may arise from procedures carried out by unauthorised persons. Repairs may be carried out by technicians only. If a component has to be replaced, ensure that only original spare parts are used.

Improper repairs or use of non-original spare parts may cause considerable damage and put the user at considerable risk.

Contact information for your customer service can be found on the back of this document.

Function-relevant genuine spare parts according to the corresponding Ecodesign order can be obtained from Customer Service for a period of at least 10 years from the date on which your appliance was placed on the market within the European Economic Area.

www.electrodomesticosbenavent.com



5XXXXX



Benavent

PT Máquina de lavar louça / Manual do usuário

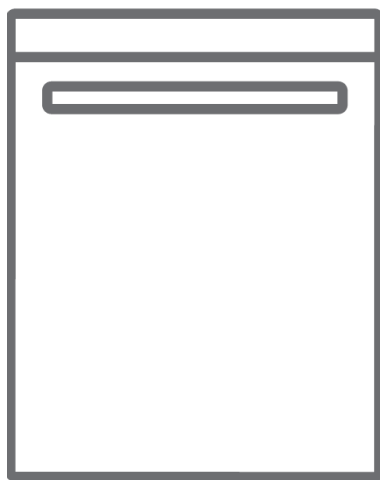

LVBV6001W - LVBV6001X

Obrigado por escolher este produto.

Este Manual do Utilizador contém informações importantes sobre segurança e instruções que se destinam a auxiliá-lo no funcionamento e manutenção do seu eletrodoméstico.

Por favor, despenda algum tempo a ler este Manual de Utilizador antes de utilizar o seu eletrodoméstico e guarde-o para referência futura.

Ícone	Tipo	Significado
	AVISO	Risco de ferimento grave ou de morte
	RISCO DE CHOQUE ELÉTRICO	Risco de tensão perigosa
	INCÊNDIO	Aviso; risco de incêndio/materiais inflamáveis
	CUIDADO	Risco de danos materiais ou lesão
	IMPORTANTE / NOTA	Operar o sistema corretamente

ÍNDICE

1 INSTRUÇÕES DE SEGURANÇA	4
1.1 Avisos Gerais de Segurança	4
1.2 Avisos de instalação	5
1.3 Durante a Utilização	6
2 INSTALAÇÃO	9
2.1 Posicionamento da máquina	9
2.2 Ligação da água	9
2.3 Mangueira de alimentação da água	9
2.4 Mangueira de descarga	10
2.5 Ligação Elétrica	10
2.6 Colocar a máquina encastrada	11
3 ESPECIFICAÇÕES TÉCNICAS	12
3.1 Aparência Geral	12
3.2 Especificações técnicas	12
4 ANTES DE USAR O ELETRODOMÉSTICO	14
4.1 Preparar a máquina de lavar loiça para a primeira utilização	14
4.2 Utilização do sal (SE DISPONÍVEL)	14
4.3 Encher o compartimento de sal (SE DISPONÍVEL)	14
4.4 Tiras de teste	15
4.5 Tabela de dureza da água	15
4.6 Sistema de descalcificação da água	15
4.7 Configuração	15
4.8 Utilização de detergente	16
4.9 Encher de detergente	16
4.10 Utilização de detergente combinado	16
4.11 Utilização de abrillantador	16
4.12 Encher e definir o abrillantador	17
5 CARREGAR A SUA MÁQUINA DE LAVAR LOIÇA	18
5.1 Recomendações	18
5.2 Cargas de cesto alternativas	21
6 TABELA DE PROGRAMAS	22
7 O PAINEL DE CONTROLE	23
7.1 Alterar um programa	24
7.2 Cancelar um programa	24
7.3 Desligar a máquina	24
8 LIMPEZA E MANUTENÇÃO	26
8.1 Filtros	26
8.2 Braços de aspersão	27
8.3 Bomba de drenagem	27
9 RESOLUÇÃO DE PROBLEMAS	28

1 INSTRUÇÕES DE SEGURANÇA

1.1 Avisos Gerais de Segurança

- Leia atentamente todas as instruções antes de utilizar o seu eletrodoméstico e guarde este manual para referência futura.

 Verifique a máquina e a sua embalagem em busca de quaisquer danos. Nunca comece a utilizar uma máquina danificada, contacte um serviço autorizado imediatamente.

- Desembrulhe a embalagem conforme o indicado e elimine-a de acordo com as regras fornecidas.

 Este eletrodoméstico pode ser utilizado por crianças a partir dos 8 anos, bem como por pessoas com competências físicas, sensoriais ou mentais reduzidas ou com falta de experiência e conhecimento se lhes for dada supervisão ou lhes forem dadas instruções respeitantes à utilização do eletrodoméstico de forma segura, fazendo com que compreendam os perigos envolvidos. As crianças não devem brincar com o eletrodoméstico.

 Remova a embalagem e mantenha-a fora do alcance das crianças.



 Não deixe que crianças brinquem com a máquina. Mantenha as crianças longe dos detergentes e auxiliares de enxaguamento.

 Poderá haver algum resíduo na máquina após a lavagem. Mantenha as crianças afastadas da máquina quando está aberta.

 Certifique-se de que as máquinas antigas não ameaçam a segurança das crianças. As crianças podem trancar-se em máquinas antigas. Para prevenir uma situação dessas, parta o trinco da porta e corte o cabo da rede elétrica.

1.2 Avisos de instalação



- Escolha um local adequado e seguro para instalar a sua máquina.
- Siga as instruções sobre a instalação e ligação da máquina.
- Só devem ser utilizadas peças sobressalentes originais com a máquina.

  Desligue a máquina da tomada antes da instalação.

 A máquina deve ser instalada apenas por um serviço autorizado.

 Verifique se o sistema de fusíveis elétricos internos está ligado de acordo com as regulamentações.



 Todas as ligações elétricas devem corresponder aos valores na placa.

  Certifique-se de que a máquina não fica sobre o cabo da rede elétrica.



 Nunca utilize uma extensão ou ligação com várias tomadas.

 A ficha deve ficar acessível depois de a máquina ser instalada.

- Após a instalação, faça a sua máquina funcionar sem carga pela primeira vez.

  A máquina não deve estar ligada à tomada durante o posicionamento.

 Utilize sempre a ficha revestida fornecida com a sua máquina.

  Em caso de dano, o cabo elétrico da máquina deve ser substituído por um serviço autorizado ou por uma pessoa com uma qualificação semelhante, de modo a prevenir um perigo.

1.3 Durante a Utilização

- Esta máquina é apenas para utilização doméstica. Não a utilize para outros fins. A utilização comercial irá invalidar a garantia.

 Não fique sobre, se sente ou coloque cargas na porta aberta da máquina de lavar loiça.

 Utilize apenas detergentes e abrillantadores produzidos especificamente para máquinas de lavar loiça. A nossa empresa não é responsável por qualquer dano que possa ocorrer devido a uma má utilização.

 Não beba água da máquina.

 Devido ao perigo de uma explosão, não coloque quaisquer agentes de dissolução de químicos na secção de lavagem da máquina.

- Verifique a resistência térmica dos artigos de plástico antes de os lavar na máquina.

 A limpeza e a manutenção do utilização não deverão ser efetuadas por crianças sem supervisão.



 Não coloque artigos que não são adequados para lavar na máquina na mesma, nem encha demais qualquer cesto acima da sua capacidade.

- A nossa empresa não será responsável por qualquer deformação no interior da máquina devido à má utilização.

 Não abra a porta enquanto a máquina se encontra a funcionar, pois poderá ser derramada água quente. Os dispositivos de segurança certificam que a máquina para se a porta for aberta.



 A porta da máquina não deve ser deixada aberta. Poderá causar acidentes.

 Coloque as facas e outros objetos afiados no cesto dos talheres numa posição de lâmina para baixo.

  Para modelos com o sistema de abertura de porta automática, quando a opção EnergySave está ativa, a porta irá abrir no final de um programa. Para evitar danos na sua máquina de lavar loiça, não force o fecho da porta 1 minuto após a abertura automática. Para uma secagem eficiente, mantenha a porta

aberta durante 30 minutos após um programa estar terminado. Não fique em frente da porta depois de soar o sinal de abertura automática.



 No caso de uma avaria, a reparação só deve ser executada por pessoal de serviço autorizado. De outro modo, a garantia será invalidada.

  Antes dos trabalhos de reparação, a máquina deve ser desligada da rede elétrica. Não puxe o cabo para desligar a máquina. Feche a torneira da água.

 O funcionamento a baixa tensão irá causar um declínio nos níveis de desempenho.

 Por uma questão de segurança, desligue a ficha assim que um programa tiver terminado.

 Para evitar um choque elétrico, não desligue a máquina com as mãos molhadas.

  Puxe a ficha para desligar a máquina da rede elétrica, nunca puxe o cabo.

2 INSTALAÇÃO

2.1 Posicionamento da máquina

Ao posicionar a máquina, coloque-a numa área em que os pratos possam ser facilmente carregados e descarregados. Não coloque a máquina numa área em que a temperatura ambiente cai abaixo de 0°C.

Leia todos os avisos localizados na embalagem antes de remover a embalagem e de posicionar a máquina.

Coloque a máquina perto de uma torneira de água e canalização. Tenha em consideração que as ligações não serão alteradas assim que a máquina estiver na posição.

Não segure na máquina pela sua porta ou painel. Deixe uma distância adequada em redor da máquina para que seja possível movimentar-se durante a limpeza.

 Certifique-se de que as mangueiras de entrada e saída de água não estão dobradas ou presas e que a máquina não fica sobre o cabo elétrico durante o posicionamento.

Ajuste os pés para que a máquina esteja nivelada e equilibrada. A máquina deve ser colocada num piso horizontal, pois de outro modo será instável e a porta da máquina não irá fechar adequadamente.

2.2 Ligação da água

Recomendamos a colocação de um filtro na fonte de alimentação de água, de modo a evitar danos na sua máquina devido à contaminação (areia, fuligem, etc.), da canalização interna. Isto também irá ajudar a evitar o amarelecimento e a formação de depósitos depois da lavagem.

Observe a indicação impressa no tubo de entrada de água!

Se os modelos estiverem marcados com 25°, a temperatura da água pode ser, no máximo, de 25 °C (água fria).

Para todos os outros modelos:

De preferência, água fria; água quente, no máximo, a uma temperatura de 60 °C.

2.3 Mangueira de alimentação da água





 **NOTA:** Utilize a mangueira de alimentação da água fornecida com a sua máquina, não utilize a mangueira de uma máquina antiga.

 **NOTA:** Passe água pela nova mangueira antes de a ligar.

 **NOTA:** Ligue a mangueira diretamente à torneira de alimentação de água. A pressão fornecida pela torneira deve ser, no mínimo, de 0,03 MPa e, no máximo, de 1 MPa. Se a pressão exceder 1 MPa, deve ser colocada uma válvula de alívio de pressão entre a ligação.

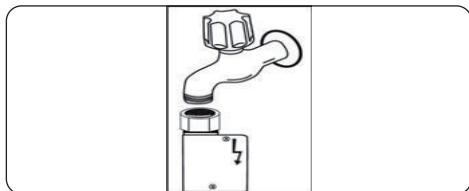
 **NOTA:** Depois de as ligações serem feitas, abra a torneira totalmente e verifique se existem fugas de água. Feche sempre a torneira de alimentação da água após ter terminado um programa de lavagem.



 Uma saída de água Aquastop está disponível com alguns modelos. Não a danifique ou permita que seja amolgada ou dobrada.

2.4 Mangueira de descarga

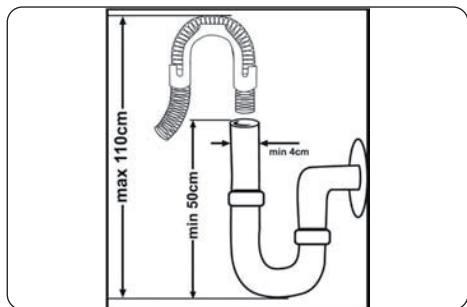

Ligue a mangueira de escoamento da água diretamente ao orifício de escoamento da água ou à saída do lavatório. Esta ligação deve ter um mínimo de 50 cm e um máximo de 110 cm a partir do chão.



IMPORTANTE: Os artigos não irão ficar bem lavados se for utilizada uma mangueira de escoamento mais comprida do que 4 m.

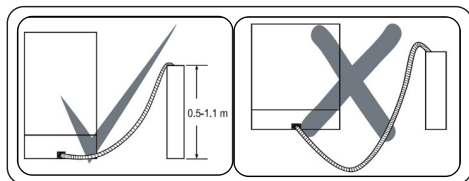

2.5 Ligação Elétrica

⚠️NOTA: A sua máquina está configurada para trabalhar a 220-240 V. Se a alimentação da tensão da rede elétrica para a sua máquina for de 110 V, ligue um transformador de 110/220 V e 3000 W entre a ligação elétrica.



⚠️ A ficha com ligação à terra da máquina deve ser ligada a uma tomada com ligação à terra fornecida por uma tensão e corrente adequadas.



⚠️ Na ausência de uma instalação de ligação à terra, um electricista autorizado deve executar uma instalação da ligação à terra. No caso de utilização sem ligação à terra instalada, não seremos responsáveis por qualquer perda de utilização que possa ocorrer.



⚠️ A ficha deste eletrodoméstico poderá incorporar um fusível de 13A consoante o país de destino (por exemplo, o RU). (Por exemplo, o RU e a Arábia Saudita).

2.6 Colocar a máquina encastrada

Caso deseje colocar a sua máquina encastrada, deverá haver espaço suficiente para o fazer e a cablagem-canalização deve ser adequada para o fazer (1). Se o espaço de encastre for adequado para colocar a sua máquina, remova a bancada de trabalho, como demonstrado na ilustração (2).

! **NOTA:** A bancada sob a qual a máquina será colocada deverá ser estável, de modo a prevenir desequilíbrios.

O painel superior da máquina de lavar loiça deve ser removido para encastrar a máquina.

Para remover o painel superior, remova os parafusos que o seguram, localizados na parte de trás da máquina. Depois, empurre o painel 1 cm a partir da frente na direção da traseira e levante-o. Ajuste os pés da máquina de acordo com o declive do chão (3).

Coloque a sua máquina empurrando-a sob a bancada, tendo o cuidado de não esmagar ou dobrar as mangueiras (4).

! **NOTA:** Após remover o painel superior da sua máquina de lavar loiça, a máquina deve ser colocada num espaço com as dimensões indicadas na figura abaixo.

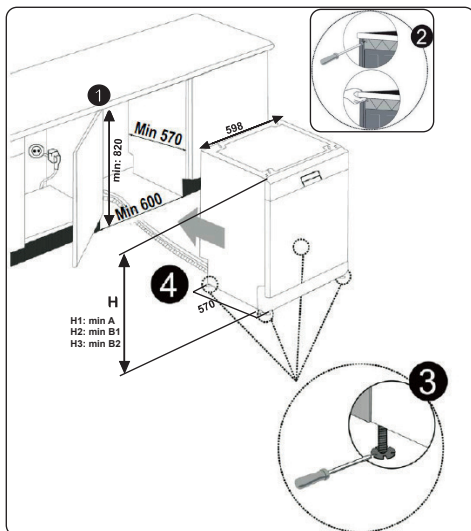

60 cm	Sem painel superior		
	Sem feltro	Sem feltro	Sem feltro
		Para 2º cesto	Para 3º cesto
Altura (A) (mm)	820 mm	830 mm	835 mm

3 ESPECIFICAÇÕES TÉCNICAS

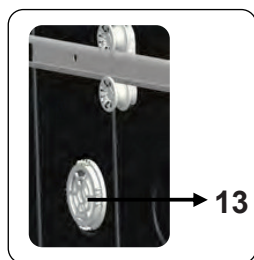
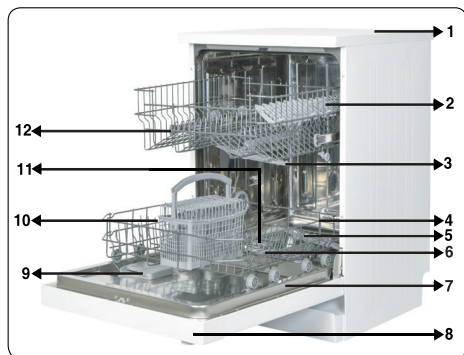

3.1 Aparência Geral

1. Bancada de trabalho
2. Cesto superior com suportes
3. Braço de aspersão superior
4. Cesto inferior
5. Braço de aspersão inferior
6. Filtros
7. Placa de classificação
8. Painel de controlo
9. Dispensador de detergente e abrillantador
10. Cesto de talheres
11. Dispensador de sal
12. Trava do trilho do cesto superior
13. **Unidade de secagem ativa mini:** Este sistema fornece um melhor desempenho de secagem para a sua loiça.

3.2 Especificações técnicas

Capacidade	12 lugares
Dimensões (mm)	
Altura	850(mm)
Largura	598(mm)
Profundidade	598(mm)
Peso líquido	47 kg
Frequência/tensão operativa	220-240V 50 Hz
Corrente total (A)	10(A)
Potência total (W)	1900(W)
Pressão de alimentação de água	Máximo: 1 (Mpa) Mínimo: 0,03 (Mpa)

RECICLAGEM

- Alguns componentes da máquina e da embalagem são compostos por materiais recicláveis.
- Os plásticos estão assinalados com as abreviaturas internacionais: (>PE<, >PP<, etc.)
- As partes de cartão são compostas por papel reciclado. Podem ser colocadas em recipientes para resíduos de papel para reciclagem.
- O material inadequado para resíduos domésticos deve ser eliminado em centros de reciclagem.
- Contacte um centro de reciclagem relevante para obter informações sobre a eliminação de materiais diferentes.

EMBALAGEM E O AMBIENTE

- Os materiais da embalagem protegem a sua máquina dos danos que poderão ocorrer durante o transporte. Os materiais de embalagem são amigos do ambiente uma vez que são recicláveis. A utilização de material reciclado reduz o consumo de matérias-primas e, por conseguinte, diminui a produção de resíduos.

Declaração de Conformidade CE

Declaramos que os nossos produtos cumprem com as Diretivas, Decisões e Regulamentações Europeias e com os requisitos listados nos padrões referenciados.

4 ANTES DE USAR O ELETRODOMÉSTICO

4.1 Preparar a máquina de lavar loiça para a primeira utilização.

- Certifique-se de que as especificações da eletricidade e do fornecimento de água correspondem aos valores indicados pelas instruções de instalação da máquina.
- Retire todos os materiais de embalagem de dentro da máquina.
- Definir o nível do descalcificador.
- Encher o compartimento do abrillantador

4.2 Utilização do sal (SE DISPONÍVEL).

Para uma boa função de lavagem, a máquina de lavar loiça precisa de água mole, isto é, com pouco calcário. Caso contrário, ficarão resíduos brancos de calcário nos pratos e no interior do equipamento. Isto irá afetar negativamente o desempenho de lavagem, secagem e abrillantamento da máquina. Quando a água passa pelo sistema de descalcificação os iões que a endurecem são retirados da água e esta alcança a suavidade necessária para obter melhores resultados de lavagem. Estes iões que endurecem a água acumulam-se rapidamente dentro do sistema de descalcificação, dependendo do nível de dureza da água que entra. Por isso, o sistema de descalcificação tem de ser refrescado para funcionar com o mesmo desempenho também durante a próxima lavagem. Para isto é usado o sal da máquina de lavar loiça.

A máquina só pode usar sal próprio para a máquina de lavar loiça, para descalcificar a água. Não use nenhum tipo de sal fino ou granulado pequeno que possa ser facilmente dissolvido. A utilização de qualquer outro tipo de sal pode danificar a máquina.

4.3 Encher o compartimento de sal (SE DISPONÍVEL)

Para adicionar sal descalcificante abra a tampa do compartimento de sal girando-a no sentido contrário aos ponteiros do relógio. **(1) (2)** Durante a primeira utilização, encha o compartimento com 1 KG de sal e água **(3)** até estar quase a transbordar. Se disponível, o uso do funil **(4)** tornará o enchimento mais fácil. Ponha a tampa e feche-a. Ao fim de 20-30 ciclos adicione sal à máquina até ficar cheia (cerca de 1 kg).

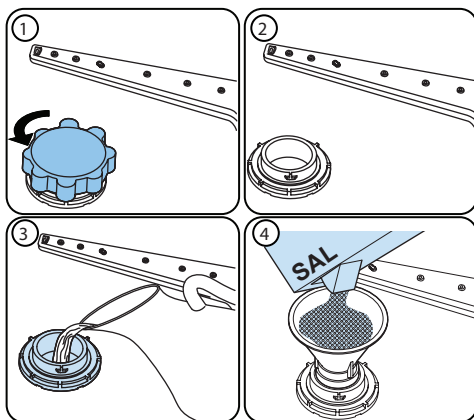











Encha o compartimento de sal com água apenas da primeira vez que o encher.

Use sal descalcificante especialmente produzido para se usar em máquinas de lavar loiça.

Quando ligar a máquina de lavar loiça, o compartimento de sal enche-se de água, por isso adicione o sal descalcificante antes de a ligar.

Se o sal descalcificante transbordar e não for ligar logo a máquina, faça um programa breve para proteger a máquina da corrosão.

4.4 Tiras de teste

	Deixe correr água da torneira (1min.)	Mantenha a tira dentro de água (1seg.)	Agite a tira	Espere (1min.)	Defina o nível de dureza na máquina.
					1  2  3  4  5  6 

NOTA: O nível está em 3 por predefinição. Se a água for do poço ou se tiver um nível superior a 90 dF, recomendamos que use dispositivos de filtragem e refinamento.

4.5 Tabela de dureza da água

Nível 1	Alemão dH	Francês dF	Inglês dE	Indicador
1	0-5	0-9	0-6	A luz de lavagem está ligada.
2	6-11	10-20	7-14	A luz de secagem está ligada.
3	12-17	21-30	15-21	O botão de fim está ligado.
4	18-22	31-40	22-28	As luzes de lavagem e secagem estão ligadas.
5	23-34	41-60	29-42	As luzes de lavagem e fim estão ligadas.
6	35-50	61-90	43-63	As luzes de secagem e fim estão ligadas.

4.6 Sistema de descalcificação da água

A máquina de lavar a loiça vem equipada com um descalcificante que reduz a dureza do fornecimento principal de água. Para saber qual é o nível de dureza da sua água da torneira, contacte a companhia da água ou use a tira de teste (se disponível).

4.7 Configuração

- Ligue a máquina carregando no botão de ligar/desligar.
- Carregue no botão para cima durante pelo menos 3 segundos logo depois de ligar a máquina.
- Solte o botão para cima quando todas as luzes piscarem em simultâneo. Aparece o último nível definido.
- Carregue no botão para cima ou para baixo para aumentar ou reduzir respetivamente o nível de dureza.
- Desligue a máquina para guardar a definição.

4.8 Utilização de detergente

Use apenas detergentes criados especificamente para máquinas de lavar loiça domésticas. Guarde os seus detergentes em locais frescos e secos, longe do alcance de crianças.

Adicione o detergente adequado para o programa selecionado para garantir o melhor desempenho. A quantidade de detergente necessário depende do ciclo, da quantidade de carga e do nível de sujidade da loiça.

Não encha o compartimento de detergente com mais detergente do que o necessário. Caso contrário, poderá encontrar riscos esbranquiçados ou camadas azuladas nos copos e pratos, e isto pode provocar a corrosão do vidro. A utilização continuada de detergente a mais pode provocar danos na máquina.

A utilização de detergente a menos pode provocar uma limpeza fraca e poderá encontrar riscas esbranquiçadas do calcário da água.

Para mais informações, consulte as instruções do produtor do detergente.

4.9 Encher de detergente

Carregue na patilha para abrir o doseador de deite lá dentro o detergente.

Feche a tampa e pressione-a até bloquear no sítio. O doseador deve estar cheio antes de começar qualquer programa. Se a loiça estiver muito suja, coloque mais detergente no compartimento de detergente para pré-lavagem.

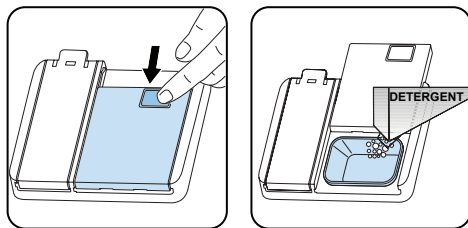

4.10 Utilização de detergente combinado

Este produtos devem ser usados segundo as instruções do produtor.

Nunca ponha detergente combinado na secção interior ou no cesto de talheres.

Os detergentes combinados contêm não só detergente, mas também abrillantador, substitutos de sal e componentes adicionais, dependendo da fórmula.

Recomendamo que não use detergentes combinados em ciclos curtos. Use em vez disso detergentes em pó. Se se deparar com problemas ao usar detergentes combinados, contacte o produtor do detergente.

Quando deixar de usar detergentes combinados, certifique-se de que as definições do nível de dureza da água e do abrillantador estão no nível correto.

4.11 Utilização de abrillantador

O abrillantador ajuda a secar a loiça sem riscos nem manchas. O abrillantador é necessário para ter utensílios sem manchas e copos transparentes. O abrillantador é automaticamente libertado durante a fase de enxaguar quente. Se a definição da dosagem do abrillantador for demasiado baixa, haverá manchas esbranquiçadas na loiça e esta não ficará devidamente seca e lavada.

Se a definição da dosagem de abrillantador for demasiado alta, pode encontrar camadas azuladas nos copos e pratos.

4.12 Encher e definir o abrillantador

Para encher o compartimento do abrillantador, abra a tampa do compartimento. Encha o compartimento com abrillantador até ao nível máximo e feche a tampa. Tenha cuidado para não extravasar o líquido no compartimento do abrillantador e limpe quaisquer derrames.

Para alterar o nível do abrillantador, siga os seguintes passos antes de ligar a máquina:

- Ligue a máquina carregando no botão de ligar/desligar.
- Carregue no botão para cima durante pelo menos 5 segundos logo depois de ligar a máquina.
- Solte o botão para cima quando todas as luzes piscarem duas vezes. Aparece o último nível definido.
- Carregue no botão para cima ou para baixo para aumentar ou reduzir o nível de dureza.
- Desligue a máquina para guardar a definição.

A definição de fábrica é “4”.

Se a loiça não estiver a secar devidamente ou se estiver manchada, aumente o nível.

Se houver manchas azuis na loiça, reduza o nível.

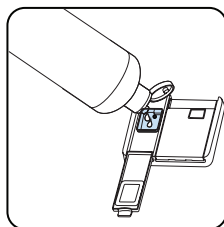
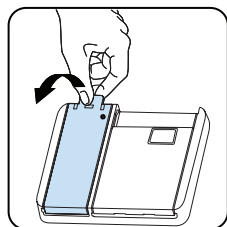

Nível 1	Dosagem de abrillantador	Indicador
1	Abrillantador não libertado	A luz de lavagem está ligada.
2	É libertada uma dose	A luz de secagem está ligada.
3	São libertadas 2 doses	A luz de fim está ligada.
4	São libertadas 3 doses	As luzes de lavagem e secagem estão ligadas.
5	São libertadas 4 doses	As luzes de lavagem e fim estão ligadas.

5 CARREGAR A SUA MÁQUINA DE LAVAR LOIÇA

Para obter os melhores resultados, siga as instruções de carga que se seguem.

Carregar a máquina de lavar loiça doméstica até à capacidade indicada pelo fabricante contribui para poupar energia e água.

O pré-enxaguamento manual de talheres resulta num maior consumo de água e energia e não é recomendado. Pode colocar chávenas, copos, copos com pé, pires, taças, etc. no cesto superior. Não encoste copos compridos uns contra os outros porque podem não ficar fixos e acabar danificados.

Ao colocar copos e taças de pé alto, encoste-os contra a orla do cesto ou a armação e não contra outros objetos.

Coloque todos os recipientes, como chávenas, copos e panelas dentro da máquina de lavar loiça com a abertura virada para baixo. Caso contrário, a água poderá acumular-se nos objetos.

Se a máquina dispuser de cesto para talheres, recomendamos a sua utilização para obter os melhores resultados.

Coloque todos os artigos maiores (panelas, tachos, tampas, pratos, taças, etc.) e mais sujos no cesto inferior.

Os pratos e os talheres não devem ser colocados em cima uns dos outros.



AVISO: Tenha o cuidado de não obstruir a rotação dos braços de aspersão.



AVISO: Depois de colocar a loiça na máquina, certifique-se de que a mesma não impede o dispensador de detergente de abrir.

5.1 Recomendações

Retire os resíduos de comida maiores da loiça antes de a colocar na máquina. Ponha a máquina a funcionar com a carga completa.



Não sobrecarregue os cestos nem coloque os pratos no cesto errado.



AVISO: Para evitar quaisquer possíveis ferimentos, as peças com pegas longas e as facas pontiagudas devem ser colocadas com as pontas mais afiadas para baixo ou horizontalmente nos cestos.

Cesto superior

Ajuste de altura

Rode os cliques de paragem do rail, nos finais dos rails, para o lado, de modo a abri-los (conforme indicado na imagem abaixo), depois puxe e remova o cesto. Altere a posição das rodas, depois volte a instalar o cesto e o rail, certificando-se de que fecha os cliques de paragem do rail. Quando o cesto superior estiver na posição mais elevada, objetos grandes, como frigideiras, podem ser colocados no cesto inferior.

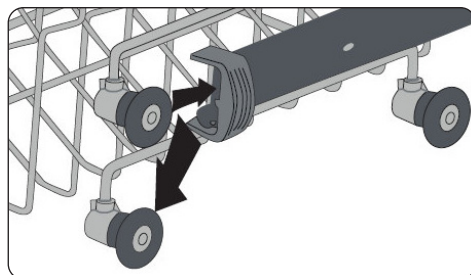
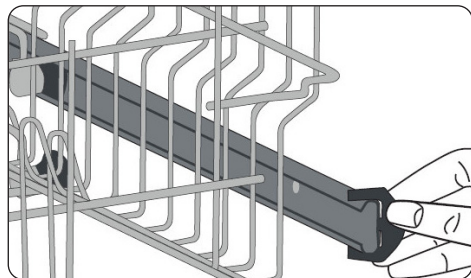

Rack com altura ajustável (tipo pino)

As prateleiras ajustáveis em altura permitem que copos e xícaras sejam colocados sobre ou sob as prateleiras. As estantes podem ser ajustadas em 2 alturas diferentes. Talheres e utensílios também podem ser colocados nas prateleiras horizontalmente.

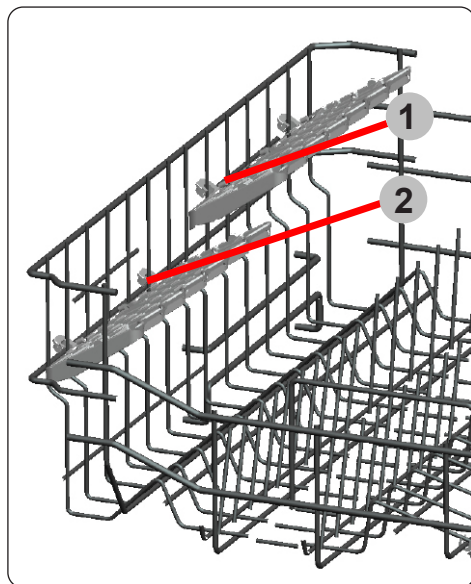

Cesto inferior

Dois suportes dobráveis (12 pc)

Os suportes dobráveis no cesto inferior permitem a colocação de artigos maiores, como painéis e frigideiras. Cada secção pode ser dobrada em separado. Podem ser dobrados para baixo ou levantados, como demonstrado nas imagens abaixo.

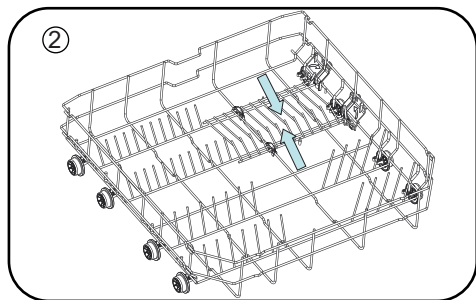
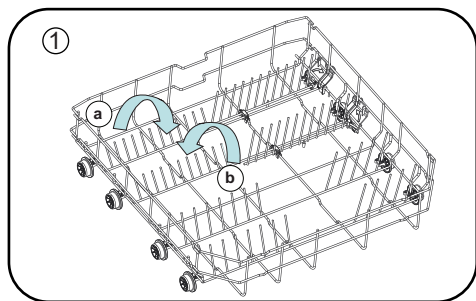

5.2 Cargas de cesto alternativas

Cesto inferior

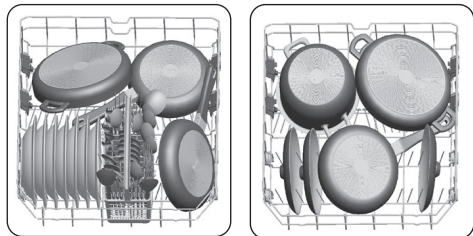

Cesto superior

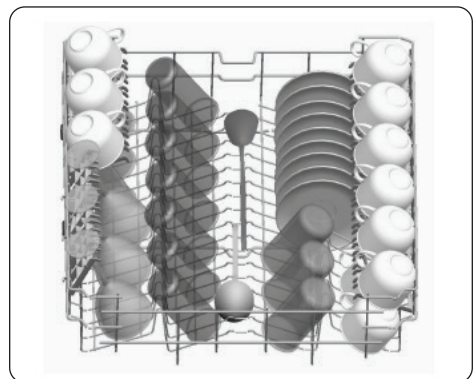

Cargas incorretas

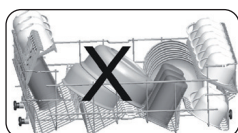
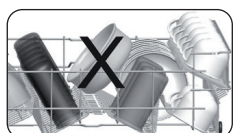
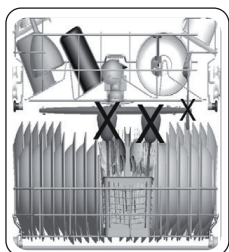
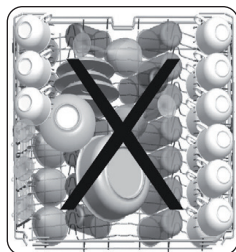

Artigos inadequados para lavar na máquina de lavar loiça

- Cinzas de cigarro, restos de velas, verniz, tinta, substâncias químicas, materiais de liga de ferro.
- Garfos, colheres e facas com cabos de madeira, osso, marfim ou madrepérola; artigos colados, artigos contaminados com químicos abrasivos, ácidos ou de base.
- Plásticos sensíveis a temperaturas, recipientes de cobre ou com banho de latão.
- Objetos de alumínio ou prata.
- Alguns vidros delicados, porcelanas com desenhos ornamentais; alguns objetos de cristal, talheres com aderências, cristais de chumbo, tábuas de cortar, artigos com fibras sintéticas.
- Artigos absorventes, como esponjas e tapetes de cozinha.



IMPORTANTE: No futuro, adquira artigos de cozinha resistentes a máquinas de lavar loiça.

Nota importante para laboratórios de teste

Para informações detalhadas necessárias para testes de acordo com as normas EN e uma cópia digital do manual, envie o nome do modelo e o número de série para o seguinte endereço:
dishwasher@standardtest.info

6 TABELA DE PROGRAMAS

	P1	P2	P3	P4	P5
Nome do programa:	Rápido 30 min.	Ecológico	Super 50 min.	Intensivo	Higiene
Tipo de sujidade:	Adequado para loiça ligeiramente suja com lavagem rápida.	Programa normal para loiça utilizada diariamente e com sujidade normal, com um consumo mais baixo de água e energia.	Adequado para loiça utilizada diariamente e com sujidade normal, com um programa mais rápido.	Adequado para loiça com sujidade difícil.	Adequado para pratos muito sujos e que precisam de uma limpeza a fundo.
Nível de sujidade:	Sujidade ligeira	Sujidade média	Sujidade média	Sujidade difícil	Sujidade difícil
Quantidade de detergente: A: 25 cm ³ B: 15 cm ³	A	A	A	A	A
Duração do programa (h:min)	00:30	03:25	00:50	01:57	02:07
Consumo de electricidade(kWh/ciclo)	0.740	0.923	1.100	1.700	1.900
Consumo de água (l/ciclo)	12.4	12.0	12.0	17.2	16.0

- A duração do programa pode ser diferente consoante a quantidade da loiça, a temperatura da água, a temperatura ambiente e as funções adicionais selecionadas.
- Os valores referidos para programas sem ser o programa ecológico são meramente indicativos.
- O programa ecológico é adequado para lavar talheres com sujidade normal e, pela sua utilização, é o programa mais eficiente em termos do consumo combinado de água e energia, sendo utilizado para avaliar a conformidade com a legislação na UE em matéria de design ecológico.
- Quando se utiliza uma máquina de lavar loiça de acordo com as instruções do fabricante, a lavagem dos talheres numa máquina de uso doméstico costuma consumir menos energia e água na fase de utilização do que a lavagem à mão.
- Utilize apenas detergente em pó para programas curtos.
- Os programas curtos não incluem secagem.
- Para ajudar à secagem, recomendamos abrir ligeiramente a porta após a conclusão de um ciclo.
- Para aceder à base de dados de produtos onde se encontra armazenada a informação sobre o modelo, basta ler o código QR que se encontra na etiqueta energética.

 **NOTA:** De acordo com os regulamentos 1016/2010 e 1059/2010, os valores de consumo de energia do programa Ecológico poderão diferir. Esta tabela encontra-se em conformidade com os regulamentos 2019/2022 e 2017/2022

7 O PAINEL DE CONTROLE

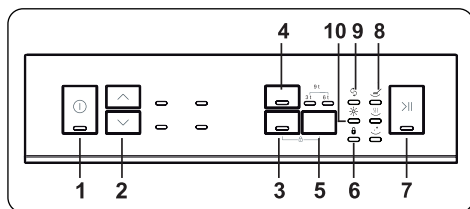

1. Botão de ligar/desligar
2. Botão de seleção de programa
3. Botão da opção de pastilha
4. Botão de Meia Carga
5. Botão de atraso
6. Lâmpada da função de bloqueio de crianças
7. Botão de Iniciar/Pausa
8. Luzes de Controle do Programa
9. Indicador de aviso de falta de sal
10. Indicador de aviso de falta de abrillantador

1. Botão de ligar/desligar

Desliga a corrente da máquina quando se carrega neste. As luzes da lâmpada de ligar/desligado ficam acesas quando a máquina está ligada.

2. Botão de seleção de programa

É usado para selecionar o programa com os botões de cima/baixo.

3. Botão da opção de pastilha

É usado para selecionar a opção de pastilha. Se a opção de pastilha for ativada, a lâmpada de pastilha acender-se-á. Selecione a opção de pastilha quando usar detergente combinado que contenha sal, abrillantador e outros extra. A luz indicadora de pastilha permanecerá ligada enquanto esta estiver selecionada.

4. Botão de Meia Carga

Graças à função de meia carga da máquina, pode reduzir o tempo de duração dos programas que selecionou para reduzir o consumo de energia e de água, usando meia carga de eletricidade e de água.

5. Botão de atraso

É usado para ativar o temporizador de atraso. Quando se carregar uma vez, o temporizador de 3h será ativado. O temporizador de 6h e 9h será ativado quando se voltar a carregar mais vezes. Se as duas luzes de atraso estiverem ativas, isso significa que o temporizador de 9h está ativo.

6. Lâmpada da função de bloqueio de crianças

Esta função ativa-se carregando ao mesmo tempo nos botões de pastilha e atraso durante 3 segundos. Se se carregar em algum botão enquanto a função de bloqueio de crianças estiver ativa, a luz de bloqueio de crianças pisca.

7. Botão de Iniciar/Pausa

Quando carregar no botão Iniciar/Pausa, o programa que selecionou com o botão de seleção de programa entrará em funcionamento e a luz de lavagem acender-se-á.

8. Luzes de controlo do programa Pode controlar o decurso do programa com as luzes do programa no painel de controlo.

- Lavar
- Secar
- Fim

9. Indicador de aviso de falta de sal

Verifique a luz indicadora de falta de sal no mostrador para saber se o sal descalcificante na máquina é suficiente. Quando a luz indicadora de falta de sal se acender, encha o compartimento de sal.

10. Indicador de aviso de falta de abrillantador

Verifique a luz indicadora de falta de abrillantador no mostrador para saber se a quantidade de abrillantador na máquina é suficiente. Quando a luz indicadora de falta de abrillantador se acender, encha o compartimento do abrillantador.

7.1 Alterar um programa

Siga os passos em baixo para alterar um programa enquanto este estiver a decorrer.

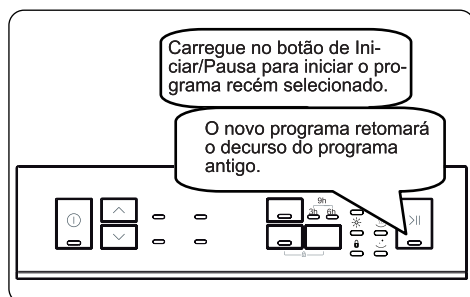
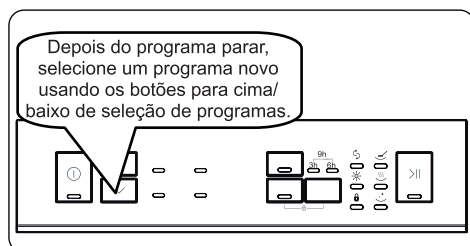
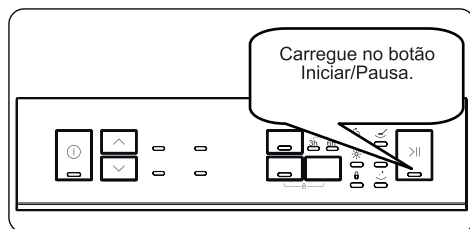

7.2 Cancelar um programa

Siga os passos em baixo para cancelar um programa enquanto este estiver a decorrer.

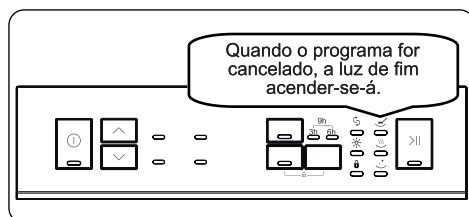
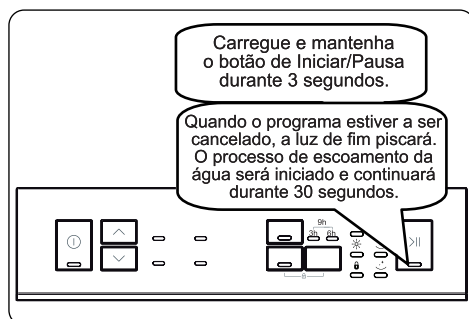

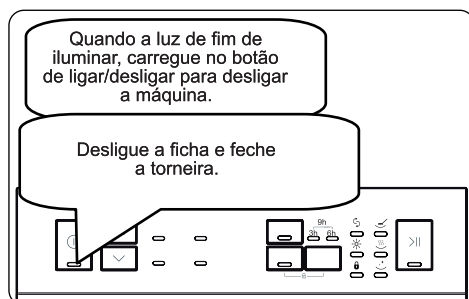

7.3 Desligar a máquina





NOTA: Não abra a porta antes do programa terminar.

NOTA: Deixe a porta entreaberta no fim do programa de lavagem para acelerar o processo de secagem.

 **NOTA:** Se a porta da máquina for aberta, ou se houver uma falha de energia durante um programa de lavagem, o programa continuará assim que a porta for fechada ou a corrente for retomada.

 **NOTA:** Se a corrente falhar ou se a porta da máquina for aberta durante o processo de secagem, o programa terminará e a máquina ficará pronta para uma nova seleção de programa.

 **NOTA:** Para guardar um programa como favorito, carregue nos botões para cima e para baixo (2) em simultâneo. Para seleccionar um programa favorito, carregue no botão para cima (2) durante 3 segundos.

 **NOTA:** A campainha soa 5 vezes cada em intervalos de 5 minutos (em 0, 5, 10 e 15 minutos) no total 4 vezes diferentes no final do programa. (dependendo do modelo)

Modo de poupança de energia

Para ativar ou desativar o modo de poupança de energia siga os seguintes passos:

1. Abra a porta e carregue em simultâneo nos botões para cima (2) e de meia carga (4) durante 3 segundos.
2. Ao fim de 3 segundos, a máquina apresentará a última definição.
3. Quando o modo de poupança de energia estiver ativado.

As luzes de controlo da lavagem, secagem e fim ficarão acesas. Neste modo, as luzes do interior desligar-se-ão ao fim de 4 minutos com a porta aberta e a máquina desligar-se-á ao fim de 15 minutos de inatividade para poupar energia.

4. Quando o modo de poupança de energia for desativado, as luzes de controlo de lavagem, secagem e fim ficarão acesas. Se o modo de poupança de energia estiver desativado, as luzes do interior ficarão acesas enquanto a porta estiver aberta e a máquina ficará sempre ligada, a não ser que seja desligada pelo utilizador.

5. Para guardar a definição seleccionada, desligue a máquina.

Nas definições de fábrica, o modo de poupança de energia está ativo.

8 LIMPEZA E MANUTENÇÃO

A limpeza da sua máquina de lavar loiça é importante para manter a vida útil da máquina

Certifique-se de que a definição do descalcificador da água (se estiver disponível) é feita corretamente e corrija a quantidade de detergente utilizada para evitar a acumulação de calcário. Reabasteça o compartimento de sal quando a luz do sensor de sal se acender.

Com o tempo, poderá haver uma acumulação de gordura e calcário na máquina de lavar loiça. Se isso acontecer:

- Encha o compartimento do detergente, mas não coloque loiça na máquina. Selecione um programa que funcione a alta temperatura e ponha a máquina de lavar loiça a funcionar vazia. Se este processo não limpar suficientemente a máquina de lavar loiça, utilize um agente de limpeza próprio para máquinas de lavar loiça.
- Para prolongar a vida útil da sua máquina de lavar loiça, limpe-a regularmente todos os meses
- Limpe os vedantes da porta regularmente com um pano húmido para remover resíduos acumulados ou objetos estranhos.

8.1 Filtros

Limpe os filtros e braços de aspersão, pelo menos, uma vez por semana. Se permanecerem alguns restos de comida ou objetos estranhos nos filtros largo e fino, remova os filtros e limpe-os cuidadosamente com água.

- a) Microfiltro b) Filtro largo
c) Filtro de metal

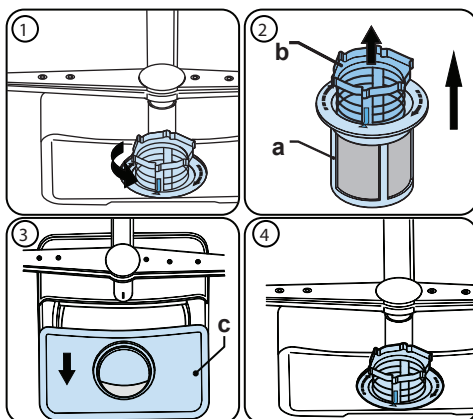

Para retirar e limpar o conjunto dos filtros, rode-o no sentido contrário ao dos ponteiros do relógio e retire-o puxando-o para cima (1) Puxe o filtro largo para fora do microfiltro (2). A seguir, puxe e retire o filtro de metal (3). Enxague o filtro com água abundante até estar livre de resíduos. Volte a montar os filtros. Volte a colocar o conjunto dos filtros e rode-o no sentido dos ponteiros do relógio (4).

- Nunca use a sua máquina de lavar loiça sem filtro.
- O ajuste incorreto do filtro reduzirá a eficácia da lavagem.
- Os filtros limpos são necessários para o funcionamento adequado da máquina.

8.2 Braços de aspersão

Certifique-se de que os orifícios de aspersão não estão entupidos e de que os braços de aspersão não têm resíduos de alimentos ou objetos estranhos presos. Se houver algum entupimento, remova os braços de aspersão e limpe-os debaixo de água. Para retirar o braço de aspersão superior, desaperte a porca de fixação do mesmo rodando-a no sentido dos ponteiros do relógio e puxando para baixo. Certifique-se de que a porca está devidamente apertada ao recolocar o braço de aspersão superior.

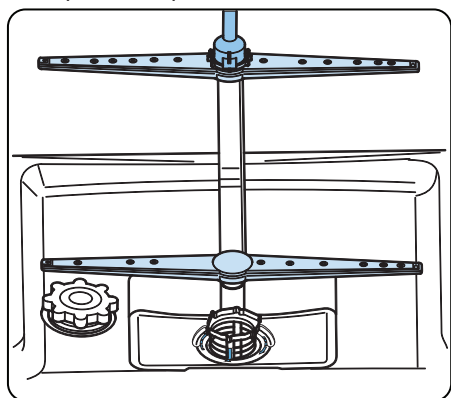

8.3 Bomba de drenagem

É possível que alguns resíduos de alimentos ou objetos estranhos grandes não sejam capturados pelos filtros e bloqueiem a bomba de água residual. Se assim for, a água do enxaguamento ficará acima do filtro.

⚠ Aviso: Risco de corte!

Ao limpar a bomba de água residual, certifique-se de que não se magoa em pedaços de vidro partido ou elementos pontiagudos.

Para isso:

























1. Desligue sempre primeiro a máquina da fonte de alimentação elétrica.
2. Retire os cestos.
3. Remova os filtros.
4. Retire a água, utilizando uma esponja, se for necessário.
5. Inspeção a área e remova os eventuais objetos estranhos.
6. Instale os filtros.
7. Volte a montar os cestos.

9 RESOLUÇÃO DE PROBLEMAS

FAULT	POSSÍVEL CAUSA	RESOLUÇÃO DE PROBLEMAS
O programa não começa	A máquina de lavar loiça não está ligada à tomada.	Ligue a máquina de lavar loiça à tomada.
	A máquina de lavar loiça não está ligada.	Ligue a máquina carregando no botão de ligar/desligar.
	O fusível disparou.	Verifique os fusíveis interiores.
	A torneira de entrada de água está fechada.	Ligue a torneira de entrada de água.
	A porta da máquina de lavar loiça está aberta.	Feche a porta da máquina.
	A mangueira de entrada de água e os filtros da máquina estão entupidos.	Verifique a mangueira de entrada de água e os filtros da máquina e certifique-se de que não estão entupidos.
Há água dentro da máquina.	A mangueira de escoamento de água está entupida ou dobrada.	Verifique a mangueira de escoamento e depois limpe-a ou desdobre-a.
	Os filtros estão entupidos.	Limpe os filtros.
	O programa ainda não acabou.	Espere até o programa acabar.
A máquina para durante a lavagem.	Falha de energia.	Verifique a corrente.
	Falha da entrada de água.	Verifique a água da torneira.
Se ouvir um som de sacudidela ou de bater durante uma lavagem	O braço aspersores está a bater na loiça do cesto inferior.	Mova ou remova os objetos que estão a bloquear o braço aspersor.
Há restos parciais de comida na loiça.	Loiça colocada de forma incorreta, a água aspersada não chega à loiça em questão.	Não sobrecarregue os cestos.
	A loiça está encostada uma à outra.	Coloque a loiça como indicado na secção de como encher a máquina.
	Não foi usado detergente suficiente.	Use a quantidade correta de detergente, como indicado na tabela de programas.
	Foi selecionado um programa de lavagem errado.	Use a informação na tabela de programas para selecionar o programa mais adequado.
	O braço aspersor está entupido com restos de alimentos.	Limpe os furos do braço aspersor com um objeto fino.
	Filtros ou bomba de escoamento de água entupidos ou filtro mal colocado.	Verifique se a mangueira de escoamento e os filtros estão bem encaixados.

FAULT	POSSÍVEL CAUSA	RESOLUÇÃO DE PROBLEMAS
Há manchas esbranquiçadas na loiça.	Não foi usado detergente suficiente.	Use a quantidade correta de detergente, como indicado na tabela de programas.
	A definição da dosagem do abrillantador e/ou do descalcificante está baixa demais.	Aumente o nível do abrillantador e/ou do descalcificante.
	Nível de dureza da água alto.	Aumente o nível de descalcificante e adicione sal.
	A tampa do compartimento de sal não está bem fechada.	Verifique se a tampa do compartimento de sal está devidamente fechada.
A loiça não seca.	Não está selecionada a opção de secar.	Selecione um programa com opção de secar.
	A dosagem de abrillantador está muito baixa.	Aumente a definição da dosagem de abrillantador.
Há manchas de ferrugem na loiça.	A qualidade do aço inoxidável da loiça é insuficiente.	Use apenas conjuntos adequados para lavar na máquina.
	Elevado nível de sal na água de lavagem.	Ajuste o nível de dureza da água com a tabela de dureza da água.
	A tampa do compartimento de sal não está bem fechada.	Verifique se a tampa do compartimento de sal está devidamente fechada.
	Houve muito sal derramado na máquina quando se encheu o compartimento.	Use um funil para encher o compartimento de sal, para evitar derrames.
	Ligação à terra fraca.	Consulte imediatamente um electricista qualificado.
Há restos de detergente no compartimento do detergente.	Foi adicionado detergente quando o compartimento estava molhado.	Certifique-se de que o compartimento de detergente está seco antes de usar.

AVISOS AUTOMÁTICOS DE ERRO E O QUE FAZER

CÓDIGO DO PROBLEMA				POSSÍVEL ERRO	O QUE FAZER
Iniciar/ Pausa	Lavagem	Seco	Fim		
				*Falha do sistema de entrada de água	Certifique-se de que a torneira de entrada de água está aberta e a água está a fluir.
					Retire a mangueira de entrada da torneira e limpe o filtro da mangueira.
					Contacte a assistência caso o erro continuar.
				Falha do sistema de pressão	Contacte a assistência técnica.
				Entrada contínua de água	Feche a torneira e contacte a assistência técnica.
				Incapacidade de escoar a água	A mangueira e os filtros de escoamento de água podem estar entupidos.
					Cancelar o programa
					Se o erro continuar, contacte a assistência técnica.
				Contacte a assistência técnica.	
				Aquecedor e sensor do aquecedor avariado	Contacte a assistência técnica.
				Extravasamento	Desligue a máquina e feche a torneira.
					Contacte a assistência técnica.
				Cartão eletrónico defeituoso	Contacte a assistência técnica.
				Sobreaquecimento	Contacte a assistência técnica.
				Impossível aquecer	Contacte a assistência técnica.
				Alta tensão	Contacte a assistência técnica.
				Baixa tensão	Contacte a assistência técnica.

*Nota: A luz que apresenta uma falha no sistema de entrada de água varia em função do modelo.

Os procedimentos de instalação e reparação devem ser sempre realizados pelo Agente Técnico Autorizado para evitar possíveis riscos. O fabricante não se responsabiliza por danos que possam resultar de procedimentos realizados por pessoas não autorizadas. As reparações só podem ser realizadas por pessoal técnico. Se for necessário substituir um componente, certifique-se de que só são usadas peças sobresselentes originais.

As reparações inadequadas ou o uso de peças sobresselentes não originais podem provocar danos consideráveis e riscos consideráveis para o utilizador.

No verso deste documento, encontram-se as informações de contacto do serviço de apoio ao cliente.

As peças sobresselentes genuínas relevantes para o funcionamento da máquina de acordo com a correspondente ordem de Ecodesign podem ser obtidas junto do Serviço de Apoio ao Cliente por um período de, pelo menos, 10 anos a contar da data em que o eletrodoméstico foi colocado no mercado dentro do Espaço Económico Europeu.

www.electrodomesticosbenavent.com



5XXXXX



Benavent

CAT Rentaplats / Manual d'instruccions

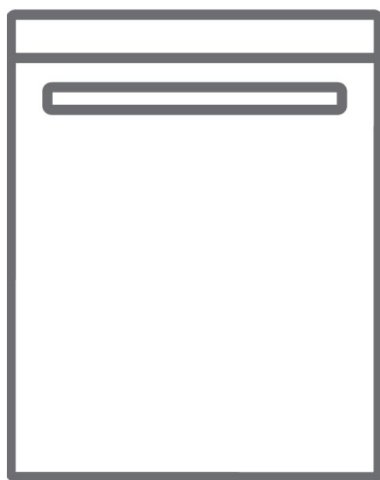





LVBV6001W - LVBV6001X

Gràcies per triar aquest producte.

Aquest manual d'usuari conté informació important sobre seguretat i instruccions que pretenen ajudar-lo amb el maneig i el manteniment de l'aparell.

Preneu el temps que necessiteu per llegir aquest Manual d'usuari abans d'utilitzar l'aparell i guardeu aquest llibre per si hagués de consultar-lo més endavant.

Icona	Tipus	Significat
	ADVERTÈNCIA	Risc de lesió greu o mort
	RISC DE DESCÀRREGA ELÈCTRICA	Risc de voltatge perillós
	INCENDI	Risc d'incendi
	ATENCIÓ	Risc de lesions o danys materials
	IMPORTANT/NOTA	Ús correcte del sistema

CONTINGUT

1 INSTRUCCIONS DE SEGURETAT	4
generals de seguretat	4
instal·lació	5
l'ús	6
2 INSTAL·LACIÓ.....	9
la màquina	9
d'aigua	9
d'aigua.....	9
desguàs.....	10
elèctrica.....	10
màquina sota el taulell.....	11
3 ESPECIFICACIONS TÈCNiques.....	12
general.....	12
tècniques.....	12
4 ABANS D'UTILITZAR L'ELECTRODOMÈSTIC	14
ús.....	14
disponible).....	14
disponible).....	14
prova	15
de l'aigua.....	15
de l'aigua.....	15
Ajust.....	15
detergent.....	16
detergent.....	16
combinats.....	16
d'abrillantador.....	16
4.12 Farciment i ajustament de l'abrillantador	17
5 CÀRREGA DEL RENTAVAIXELLES	18
Recomanacions	18
cistella alternativa	21
6 TAULA DE PROGRAMES.....	22
7 PANELL DE CONTROL	24
8 NETEJA I MANTENIMENT	27
Filtres.....	27
8.2 Braços aspersors.....	28
Bomba de buidatge.....	28
9 RESOLUCIÓ DE PROBLEMES	29

1 INSTRUCCIONS DE SEGURETAT

1.1 Advertiments generals de seguretat

- Llegiu detingudament totes les instruccions abans d'usar l'aparell i deseu aquest manual per consultes futures.

 Comproveu si la màquina i l'embalatge tenen danys. Mai utilitzeu una màquina amb danys, contacteu immediatament amb un servei autoritzat.

- Desembaleu el paquet com s'indica i llenceu-lo segons les regles proporcionades.

 Aquest aparell pot ser usat per nens de 8 anys o més, i per persones amb capacitats físiques, sensorials o mentals reduïdes o amb falta

d' experiència i coneixement si són supervisats o reben instruccions concernents a l'ús de l'aparell d'una manera segura i entenen els perills que comporta. Els nens no han de jugar amb l'aparell.

 Traieu l'embalatge i poseu-lo fora de l'abast dels nens.

 No deixeu que els nens juguin amb la màquina. Mantingueu els nens allunyats de detergents i abrillantadors.

 Després de rentar a la màquina poden quedar alguns residus. Mantingueu els nens allunyats de la màquina quan estigui oberta.

 Assegureu-vos que les màquines antigues no posin a perill la seguretat dels nens. Els nens poden quedar atrapats en màquines antigues. Per evitar aquesta situació, trenqueu el pany de la porta i talleu el cable de xarxa.

1.2 Advertiments per a la instal·lació

- Trieu un lloc adequat i segur per instal·lar la màquina.
- Seguiu les instruccions sobre la instal·lació i connexió de la màquina.
- Amb la màquina només cal utilitzar recanvis originals.

 Abans de la instal·lació desendol·leu la màquina.

 La màquina ha de ser instal·lada únicament per un servei autoritzat.

 Comproveu si el sistema de fusible elèctric interior està connectat segons els reglaments.

 Totes les connexions elèctriques han de coincidir amb els valors de la placa.

 Assegureu-vos que la màquina no trepitgi el cable de subministrament elèctric.

 No utilitzeu mai un cable perllongador o una connexió de múltiples preses.

 L'endoll ha de ser accessible després d'instal·lar la màquina.

- Després de la instal·lació, engegueu la màquina sense càrrega la primera vegada.

 La màquina no ha d'estar endollada durant la col·locació.

 Utilitzeu sempre l'endoll revestit subministrat amb la màquina.

 Per evitar perills, en cas de fer-se malbé, el cable elèctric de la màquina ha de ser substituït per un servei autoritzat o persona qualificada similar.

1.3 Durant l'ús

- Aquesta màquina és únicament per a ús domèstic; no ho utilitzeu amb altres finalitats. L'ús comercial invalidarà la garantia.

 No es posi dret, no se senti ni col·loqui càrregues sobre la porta oberta del rentaplats.

 Utilitzeu únicament detergents i abrillantadors produïts específicament per a rentaplats. La nostra empresa no es responsabilitza de danys que puguin passar a causa d'un ús incorrecte.

 No begueu aigua de la màquina.

 A causa de perill d'explosió, no col·loqueu agents dissolvents químics a la secció de rentat de la màquina.

- Comproveu la resistència tèrmica dels articles de plàstic abans de rentar-los a la màquina.

 Cap nen no ha de fer la neteja ni el manteniment d'usuari d'aquest aparell sense supervisió.

 No poseu articles inadequats per a rentaplats a la màquina i no ompliu les cistelles per sobre de la seva capacitat. •

La nostra empresa no es responsabilitza de qualsevol deformació interior de la màquina deguda a mal ús.

 No obriu la porta mentre la màquina està en funcionament, es podria vessar aigua calenta. Dispositius de seguretat asseguren que la màquina s'atura si s'obre la porta.

 La porta de la màquina no s'ha de deixar oberta. Podria provocar accidents.

 Col·loqueu ganivets i altres objectes esmolats a la cistella per coberts en una posició amb el tall cap avall.

 Per a models amb sistema d'obertura automàtica de porta, quan s'activa l'opció EnergySave, la porta s'obrirà al final d'un programa. Per evitar danys al rentaplats, no forceu la porta a tancar-se després d'1 minut de l'obertura automàtica. Per a un assecat eficaç, deixeu la porta oberta durant 30 minuts després que es completi un programa. No estigueu drets davant de la porta quan soni el senyal d'obertura automàtic.

 En cas de mal funcionament, la reparació únicament ha de ser feta per personal de servei autoritzat. Si no, s'invalidarà la garantia.

 Abans del treball de reparació, la màquina ha de ser desconnectada de la xarxa. No estireu el cable per desendollar la màquina. Tanqueu l'aixeta d'aigua.

 El funcionament amb poca tensió provocarà que disminueixi el rendiment.

 Per seguretat, desconnecteu l'endoll un cop finalitzat el programa.

 Per evitar una descàrrega elèctrica, no desendolleu la màquina amb les mans mullades.

 Per desconnectar la màquina de la xarxa, estireu l'endoll, no estireu mai el cable

2 INSTAL·LACIÓ

2.1 Col·locació de la màquina

Quan col·loqueu la màquina, poseu-la en una zona on els plats puguin ser carregats i descarregats fàcilment. No poseu la màquina en una zona on la temperatura ambient baixi de 0 °C.

Llegiu totes les advertències de l'embalatge abans de retirar-lo i col·locar la màquina.

Col·loqueu la màquina prop d'un crit i un desguàs d'aigua. Tingueu en compte que les connexions no seran alterades un cop la màquina estigui en la vostra posició.

No sostingueu la màquina per la porta o panell.

Deixeu una distància adequada al voltant de la màquina per facilitar el seu moviment quan es netegi.

 Assegureu-vos que els tubs d'entrada i sortida d'aigua no s'aixafen ni queden atrapats i que la màquina no es posa sobre el cable elèctric quan és col·locada.

Ajusteu les potes de manera que la màquina quedi a nivell i equilibrada. La màquina ha de ser col·locada en un terra pla o en cas contrari estarà inestable i la porta de la màquina no es tancarà correctament.

2.2 Connexió daigua

Recomanem instal·lar un filtre en el subministrament d'aigua per evitar danys a la màquina deguts a contaminació (sorra, òxid, etc.) de la fontaneria interior.

Això també ajudarà a evitar el grogueig i la formació de dipòsits després del rentat.

Nota impresa a la mànega d'entrada d'aigua!

Si els models estan marcats amb 25°, la temperatura de laigua pot ser de màx. 25 °C (aigua freda).

Per a la resta de models:

És preferible l'aigua freda; la temperatura màx. de l'aigua calenta ha de ser de 60 °C.

2.3 Tub dentrada daigua



ADVERTIMENT: Feu servir de nou tub dentrada daigua subministrat amb la màquina, no utilitzeu un tub de màquina antiga.



ADVERTIMENT: Deixeu córrer aigua a través del tub nou abans de connectar-lo.



ADVERTIMENT: Connecteu el tub directament a la presa dentrada daigua. La pressió subministrada per la presa ha de ser com a mínim 0,03 MPa i com a màxim 1 MPa. Si la pressió supera 1 MPa, cal instal·lar una vàlvula d'alleujament de pressió entre la connexió.



ADVERTIMENT: Després de fer les connexions, obriu l'aixeta completament i comproveu si hi ha fuites d'aigua. Un cop finalitzat un programa de rentat tanqueu sempre l'aixeta d'entrada d'aigua.

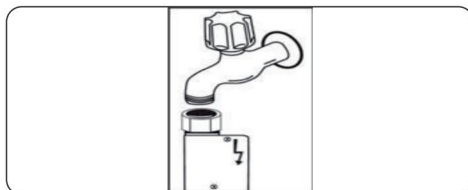

Amb alguns models hi ha disponible un broc d'aigua Aquastop. No ho faci malbé ni permeti que es retorça ni plegui.

2.4 Mànega de desguàs

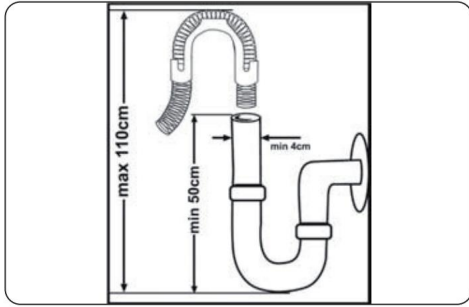

Connecteu el tub de desguàs d'aigua directament al forat de desguàs oa l'aixeta de sortida de l'aigüera. Aquesta connexió ha d'estar com a mínim a 50 cm i com a màxim a 110 cm del pla del terra.



IMPORTANT: Els articles no es rentaran correctament si es fa servir un tub de desguàs de més de 4 m.

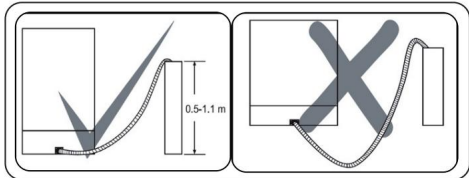

2.5 Connexió elèctrica



ADVERTIMENT: La màquina funciona a 220-240 V. Si el subministrament de tensió de la xarxa a la màquina és de 110 V, ha de connectar un transformador de 110/220 V i 3000 W entre les connexions elèctriques.



L'endoll amb connexió a terra de la màquina s'ha de connectar a la presa amb connexió a terra subministrada tensió o corrent adequades.



En absència d'instal·lació amb connexió a terra, un electricista autoritzat ha de realitzar una instal·lació amb connexió a terra. En cas dús sense connexió a terra, no serem responsables de pèrdues dús que poguessin ocórrer.



L'endoll d'aquest aparell pot incorporar un fusible de 13A depenent del país de destinació. (Per exemple, Regne Unit.) (Per exemple, Regne Unit, Aràbia Saudita)

2.6 Instal·lar la màquina sota el taulell

Si voleu instal·lar la màquina sota el taulell, cal que hi hagi prou espai per fer-ho i cablejat-fontaneria han de ser adequats per fer-ho (1). Si l'espai sota el taulell és adequat per encaixar la màquina, traiu la tapa superior com es mostra a la il·lustració (2).

! **ADVERTIMENT:** El taulell, sota el qual es col·locarà la màquina, ha d'estar estable per evitar desequilibris.

El panell superior del rentaplats ha de ser retirat per encaixar la màquina sota el taulell.

Per retirar el panell superior, traiu els cargols que el sosté, ubicats a la part posterior de la màquina. Després, empenyeu el panell 1 cm des de la part davantera a la posterior i eleveu-lo. Ajusteu les potes de la màquina segons el pendent del terra (3).

Encaixeu la màquina empenyent-la sota el taulell, tenint cura que els tubs no quedin aixafats o doblegats (4).

! **ADVERTIMENT:** Després de retirar el panell superior del rentaplats, la màquina ha de ser col·locada en un espai de les dimensions mostrades a la següent figura.

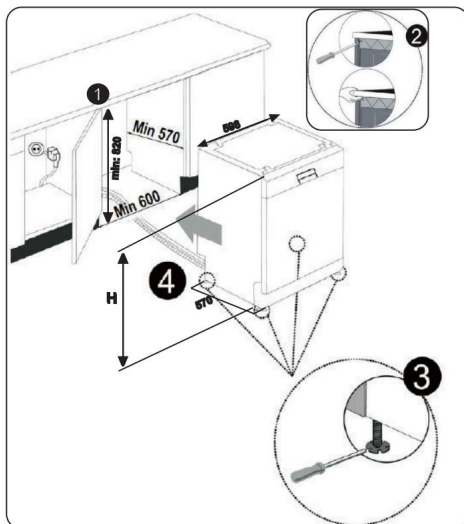

60 cm	Sense panell superior		
	Sense feltre	Sense feltre	Sense feltre
			Per a la 2a cistella
Alçada (H) (mm)	820 mm	830 mm	835 mm

3 ESPECIFICACIONS TÈCNIQUES

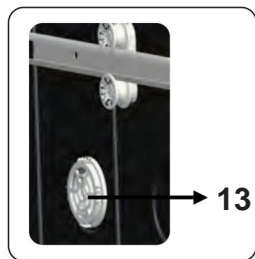
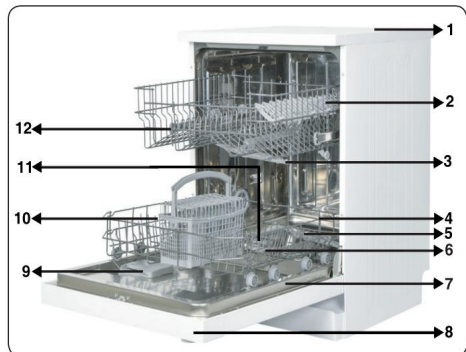

3.1 Aspecte general

1. Tapa superior
2. Cistella superior amb suports
3. Braç ruixador superior
4. Cistella inferior
5. Braç ruixador inferior
6. Filtres
7. Placa de dades
8. Panell de control
9. Dispensador d'abrillantador i detergent
10. Cistella per a coberts
11. Dispensador de sal
12. Enganxall de pista de cistella superior
13. **Mini assecadora activa:** Aquest sistema ofereix millor rendiment d'assecat per als plats.

3.2 Especificacions tècniques

Capacitat	12 ajustaments de lloc
Dimensions (mm)	
Alçada	850 (mm)
Ample	598 (mm)
Profunditat	598 (mm)
Pes net	47 kg
Voltatge/freqüència de funcionament	220-240V 50 Hz
Corrent total (A)	10 (A)
Potència total (W)	1900(W)
Pressió de subministrament daigua	Màxima: 1 (Mpa) Mínima: 0,03 (Mpa)

RECICLATGE

- Alguns components de la màquina i l'embalatge consisteixen en materials reciclables.
- Els plàstics estan marcats amb les abreviatures internacionals (>PE<, >PP<, etc.)
- Les peces de cartró consisteixen en paper reciclat. Es poden posar a contenidors de malbaratament en paper per a reciclatge.
- Materials no adequats per a les escombraries domèstica s'han de rebutjar en centres de reciclatge.
- Contacti amb un centre de reciclatge pertinent per obtenir informació sobre l'eliminació de materials diferents.

EMBALATGE I EL MEDIAMBIENT

- Els materials d'embalatge protegeixen la màquina contra danys que podrien passar durant el transport. Els materials d'embalatge són respectuosos amb el medi ambient, atès que són reciclables. L'ús de material reciclat redueix al consum de matèries primeres i per tant disminueix la producció de deixalles.

Declaració de conformitat de la CE

Declarem que els nostres productes compleixen amb les Directives, Decisions i Normatives europees pertinents i amb els requisits enumerats als estàndards esmentats.

Rebuig de la màquina antiga



El símbol que es mostra sobre el producte o el seu embalatge indica que aquest producte no es pot tractar com a residus domèstics. En lloc d'això, s'ha de portar a un punt de recollida dedicat al reciclatge d'equips elèctrics i electrònics. En

assegurar-se que aquest producte sigui rebutjat degudament, ajudarà a evitar possibles conseqüències negatives per al medi ambient i la salut de les persones, que es podrien produir si els residus d'aquest producte es tractessin de manera incorrecta. Si voleu obtenir informació detallada sobre el reciclatge d'aquest producte, poseu-vos en contacte amb la vostra oficina municipal, el servei de rebuig de residus domèstics o la botiga on va adquirir el producte.

4 ABANS D'UTILITZAR EL ELECTRODOMÈSTIC

4.1 Preparació del rentaplats per al primer ús

- Assegureu-vos que les especificacions d'electricitat i subministrament d'aigua coincideixen amb els valors indicats a les instruccions d'instal·lació de la màquina.
- Traieu tots els materials d'embalatge de la màquina.
- Establiu el nivell del descalcificador de l'aigua.
- Ompliu el compartiment de l'abrillantador.

4.2 Ús de sal (si està disponible)

Perquè el rentat sigui correcte, el rentaplats necessita una aigua tova, és a dir, amb baixos nivells de calç. En cas contrari, quedaran restes blanques de calç a la vaixel·la i a l'equip intern. Això afecta negativament les funcions de rentat, assecat i brillantat de la màquina. Quan l'aigua flueix pel sistema de descalcificació, els ions que generen la duresa de l'aigua són eliminats i l'aigua s'estova al nivell necessari per obtenir el millor resultat de rentat. Depenent del nivell de duresa de l'aigua entrant, aquests ions que endureixen l'aigua s'acumulen ràpidament a l'interior del sistema de descalcificació. Per tant, aquest sistema s'ha de renovar, de manera que tingui el mateix rendiment durant el rentat següent. Per fer-ho s'utilitza sal.

La màquina només es pot utilitzar amb sal de rentaplats per estovar l'aigua. No utilitzeu cap tipus de sals en gra petit o en pols que es dissolguin fàcilment. L'ús d'un altre tipus de sal pot afegir la màquina.

4.3 Ompliu de sal (si està disponible)

Per afegir sal descalcificadora, obriu el tap del compartiment de la sal fent-lo girar cap a l'esquerra. (1) (2)

En el primer ús, ompliu el compartiment amb 1 kg de sal i aigua (3) fins pràcticament la vora. Si és possible, utilitzeu un embut (4) perquè l'operació sigui més senzilla. Torneu a col·locar el

tap i tanca'l. Després de cada 20 a 30 cicles, afegiu sal a la màquina fins que s'empleni (aproximadament 1 kg.).

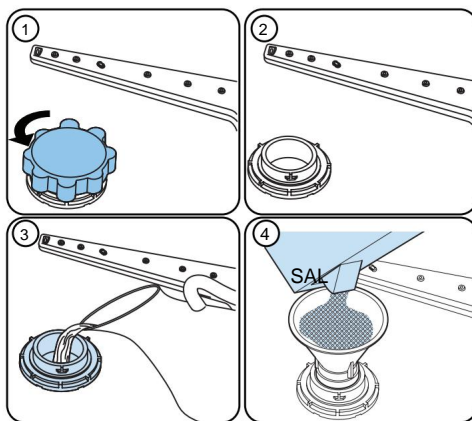











Ompliu el compartiment de sal amb aigua només la primera vegada que l'ompli.

Utilitzeu sal descalcificadora produïda específicament per utilitzar-la al rentaplats.

Quan iniciu el rentaplats, el compartiment de sal s'emplenarà amb aigua. Per tant, heu de col·locar la sal descalcificadora abans de posar en marxa la màquina.

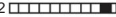
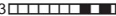
Si heu introduït massa sal descalcificadora i no té previst utilitzar la màquina immediatament, executeu un programa de rentat curt per protegir la màquina contra la corrosió.

4.4 Tira de prova

	Deixeu córrer l'aigua de l'aixeta durant 1 min.	Mantingueu la tira a l'aigua durant 1 segon.	Espolsa la tira.	Espereu un minut.	Establiu el nivell de duresa de la màquina.
					1  2  3  4  5  6 

NOTA: El nivell de duresa s'estableix en 3 per defecte. Si l'aigua és aigua de pou o té un nivell de duresa per sobre de 90 dF, us recomanem que utilitzeu dispositius de filtre i refinament de l'aigua.

4.5 Taula de duresa de laigua

Nivell dH	alemanya dH	francesa	dH britànica	Indicador
1	0-5	0-9	0-6	L'indicador de rentatge estigui encès.
2	6-11	10-20	7-14	L'indicador d'assecatge està encès.
3	12-17	21-30	15-21	El botó de fi està encès.
4	18-22	31-40	22-28	Els indicadors de rentat i assecat estan encesos.
5	23-34	41-60	29-42	Els indicadors de rentat i fi estan encesos.
6	35-50	61-90	43-63	Els indicadors d'assecatge i fi estan encesos.

4.6 Sistema de descalcificació de laigua

El rentaplats incorpora un sistema que redueix la duresa del subministrament daigua. Per determinar el nivell de duresa de l'aigua corrent, poseu-vos en contacte amb l'empresa que us subministra l'aigua o utilitzeu una tira de prova (si està disponible).

4.7 Ajust

- Engegueu la màquina prement el botó d'encesa/apagada.
- Premeu el botó A dalt durant almenys 3 segons immediatament després d'encendre la màquina.
- Deixeu de prémer el botó Amunt quan tots els indicadors parpellegin una vegada. Es mostra el darrer nivell d'ajust.
- Premeu el botó Amunt o Avall per augmentar o reduir el nivell de duresa respectivament.
- Apagueu la màquina per desar la configuració.

4.8 Ús de detergent

Utilitzeu només detergents dissenyats específicament per a rentaplats domèstics.

Deseu els detergents en un lloc fresc i sec, fora de l'abast dels nens.

Afegiu detergent adequat per al programa seleccionat per tal de garantir els millors resultats. La quantitat de detergent necessària depèn del cicle, la mida de la càrrega i el nivell de brutícia dels plats.

No empleneu el compartiment de detergent més del requerit; en cas contrari, poden aparèixer ratlles blanquinoses o capes blavoses sobre el vidre i els plats, i es pot produir corrosió al vidre.

L'ús continuat de massa detergent pot causar danys a la màquina.

L'ús de poca quantitat de detergent pot donar lloc a rentats deficients i a l'aparició de ratlles blanquinoses en aigua dura.

Consulteu les instruccions de fabricant de detergent per obtenir més informació.

4.9 Ompliment de detergent

Empenyeu el tancament per obrir el dispensador i aboqueu el detergent.

Gireu el tap fins que es tanqui completament. El dispensador s'ha d'omplir només abans del principi de cada programa. Si els plats estan molt bruts, aboqueu detergent addicional al dipòsit de detergent de pre-entrat.

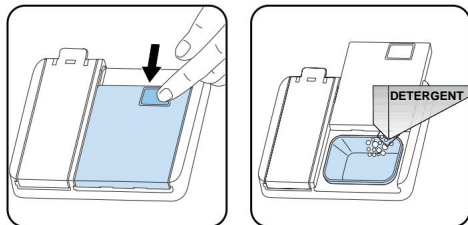

4.10 Ús de detergents combinats

Aquests productes s'han de fer servir d'acord amb les instruccions del fabricant.

No introduïu detergents combinats a la secció interior ni a la cistella per a coberts.

Els detergents combinats no només contenen detergent, sinó també abrillantador, substàncies per substituir la sal i components addicionals depenent de la combinació.

Recomanem que no utilitzeu detergents combinats en programes curts. Utilitzeu detergents en pols al seu lloc. Si sorgeixen problemes en utilitzar detergents combinats, poseu-vos en contacte amb el fabricant del detergent.

Si deixeu de fer servir detergents combinats, assegureu-vos que l'ajust de la duresa de l'aigua i l'abrillantador estan establerts al nivell correcte.

4.11 Ús d'abrillantador

L'abrillantador ajuda a assecar els plats sense deixar ratlles ni taques. L'abrillantador és necessari perquè aconseguir estris lliures de marques i gots brillants. L'abrillantador s'allibera automàticament durant la fase d'esbandida calenta. Si s'estableix una dosi d'abrillantador

massa baixa, apareixeran marques blanquinoses als plats i no s'assecaran ni quedaran nets.

Si s'aplica una dosi d'abrillantador massa alta, apareixeran capes blavoses als gots i als plats.

4.12 Farciment i ajustament de l'abrillantador

Per emplenar el compartiment de l'abrillantador, obriu el tap del compartiment. Ompliu el compartiment amb abrillantador fins al nivell MÀX i, a continuació, tanqueu el tap. Aneu amb compte de no omplir en excés el compartiment de l'abrillantador i netegeu qualsevol líquid que es vessi.

Per canviar el nivell de l'abrillantador, seguiu els passos que s'indiquen a continuació abans d'encendre l'equip:

- Enceneu la màquina prement el botó d'encesa/apagada.
- Premeu el botó Amunt durant almenys 5 segons immediatament després de encendre la màquina.
- Deixeu de prémer el botó Amunt quan tots els indicadors parpellegen dos vegades. Es mostra el darrer nivell de ajustament.
- Premeu el botó Amunt o Avall per augmentar o reduir el nivell de duresa.
- Apagueu la màquina per desar el ajustament.
- La configuració de fàbrica és "4".

Si els plats no s'assequen adequadament o presenten taques, augmenti el nivell. Si apareixen taques blaves, reduïxi el nivell.

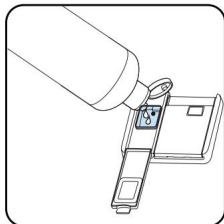
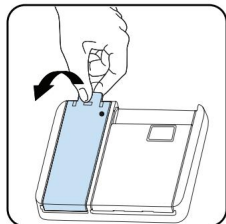

Nivell	Dosi d'abrillantador	Indicador
1	L'abrillantador no es dispensa	L'indicador de rentatge estigui encès.
2	Es dispensa una dosi	L'indicador d'assecatge està encès.
3	Es dispensen dues dosis	L'indicador final està encès.
4	Es dispensen 3 dosis	Els indicadors de rentat i assecat estan encesos.
5	Es dispensen 4 dosis	Els indicadors de rentat i fi estan encesos.

5 CÀRREGA DEL RENTAVAIXELLES

Per obtenir millors resultats, seguïu aquests consells de càrrega.

Si carregueu el rentaplats d'ús domèstic fins a la capacitat indicada pel fabricant, estalviareu energia i aigua.

El preclarit manual de la vaixela condueix a un consum d'aigua i energia més gran i no és recomanable. Podeu col·locar tasses, gots, copes, plats petits, bols, etc. a la cistella superior. Procureu que les copes llargues no toquin les unes amb les altres, ja que podrien no romandre quietes i patir danys.

En col·locar copes de tija llarga, recolzeu-les sobre la vora de la cistella o sobre la reixeta, i no sobre altres peces de la vaixela.

Col·loqueu tots els recipients com tasses, gots i olles al rentaplats amb l'obertura cap avall, en cas contrari l'aigua pot acumular-se a l'interior.

Si hi ha una cistella de coberts a la màquina, es recomana utilitzar la reixeta de coberts per obtenir un millor resultat.

Col·loqueu tots els objectes grans (olles, paelles, tapes, plats, bols, etc.) i els molt bruts a la reixeta inferior.

Els plats i els coberts no s'han de col·locar un damunt de l'altre.



ADVERTIMENT: Assegureu-vos de no obstruir la rotació dels braços aspersors.



ADVERTIMENT: Assegureu-vos que després de carregar els plats pugui obrir el dispensador de detergent.

5.1 Recomanacions

Elimineu qualsevol residu gruixut dels plats abans de col·locar-los a la màquina.

Poseu en marxa la màquina amb càrrega completa.



No sobrecarregueu les safates ni col·loqueu els plats a la cistella equivocada.



ADVERTIMENT: Per evitar qualsevol possible lesió, poseu els ganivets de mànec llarg i punta esmolada amb la part esmolada cap avall o en posició horitzontal sobre les cistelles.

Cistella superior

Ajustament d'alçada

Gireu les preselles de parada de carril, als extrems dels carrils, als costats per obrir-los (com es mostra a la següent imatge), després extregui i retiri la cistella.

Canvieu la posició de les rodes, després reinstal·lar la cistella al carril, assegurant-se de tancar les preselles de parada de carril.

Quan la cistella superior estigui a la posició més alta, articles grans com cassoles es poden col·locar a la cistella inferior.

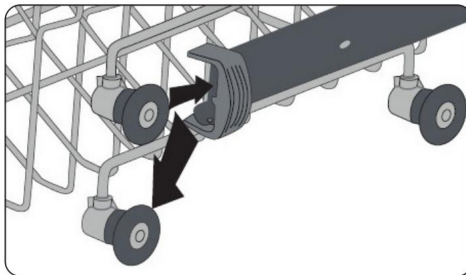
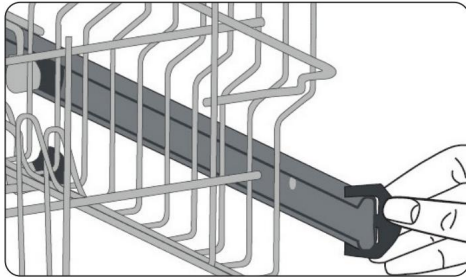

Suport ajustable en alçada (tipus pinça)

Els suports ajustables en altura permeten col·locar gots i tasses sobre o sota dels suports. Els suports poden ser ajustats a 2 alçades diferents. Estris i coberts també es poden col·locar horitzontalment sobre els suports.

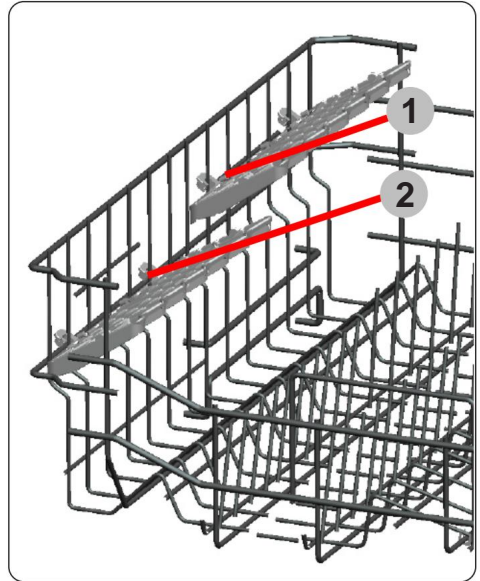

Cistella inferior

Dos suports plegables (12 pcs.)

Els suports plegables de la cistella inferior permeten la col·locació d'articles grans, com ara olles i cassoles. Cada secció es pot plegar per separat. Poden plegar-se cap avall o pujar, com es mostra a les següents imatges.,

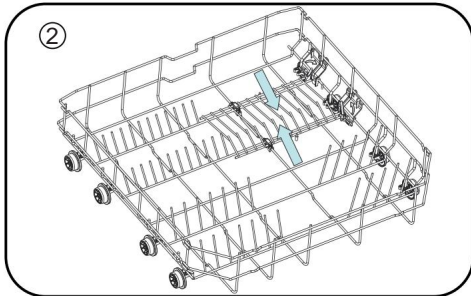
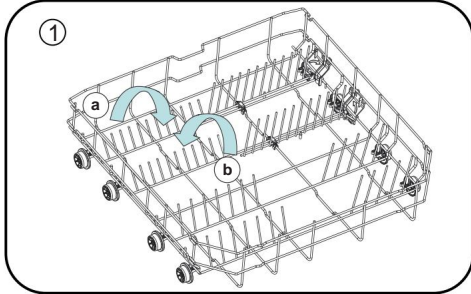

5.2 Càrregues de cistella alternativa

Cistella inferior

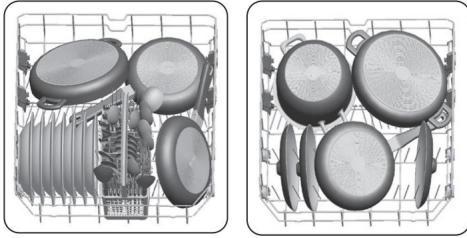

Cistella superior

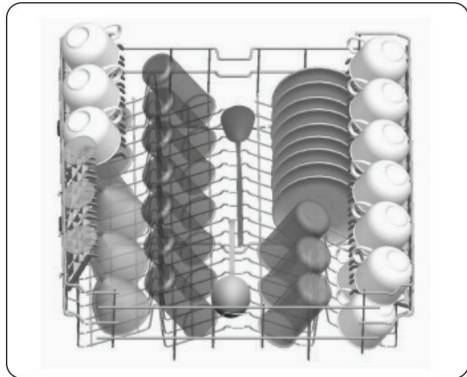

Càrregues incorrectes

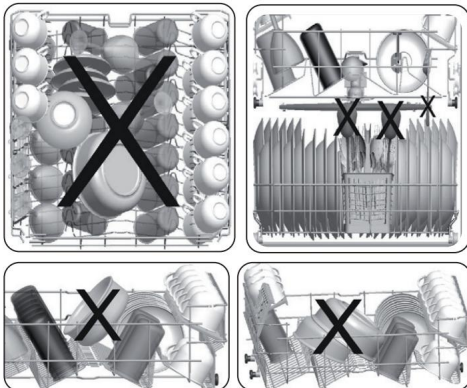

Articles adequats per a rentaplats

- Cendra de cigarreta, restes de veles, polidor, pintura, substàncies químiques, materials d'aliatge de ferro.
- Forquilles, culleres i ganivets amb mànecs de fusta, os, ivori o recoberts de nacre; articles enganxats, articles tacats amb substàncies químiques bàsiques o àcides i abrasius.
- Plàstics sensibles a la temperatura, coure o recipients recoberts d'estany.
- Objectes d'alumini i plata.
- Alguns gots delicats, porcellanes impreses amb ornaments; alguns articles de vidre, coberts adherits, gots de vidre de plom, taules de tall, articles de fibres sintètiques.
- Articles absorbents com ara esponges i tapets de cuina.



IMPORTANT: En el futur, adquiriu utensilis de cuina aptes per a rentaplats.

Nota important per a laboratoris de proves

Per a informació important necessària per a les proves segons les normatives EN i una còpia digital del manual, envieu el nom de model i el número de sèrie a la següent adreça:

dishwasher@standardtest.info

6 TAUULA DE PROGRAMMES

	P1	P2	P3	P4	P5
Nom del programa:	Ràpid 30'	Eco	Súper 50'	Intensiu 65 °C	Higiene 70 °C
Tipus de brutícia:	Adequat per a rentat ràpid i vaixelles amb poca brutícia.	Programa estàndard per a ús diari amb baix consum d'energia i aigua.	Adequat per a vaixel·la amb brutícia normal d'ús diari amb un programa més ràpid.	Adequat per a vaixel·la molt bruta.	Adequat per a vaixelles molt brutes que requereix un rentat higiènic.
Nivell de brutícia:	Baix	Mitjà	Mitjà	Alt	Alt
"Quantitat de detergent: A: 25 cm ³ B: 15 cm ³ "	A	A	A	A	A
Durada del programa (h:min)	00:30	03:25	00:50	01:57	02:07
Consum d'energia elèctrica (kWh/cicle):	0.740	0.923	1.100	1.700	1.900
Consum d'aigua (litres/cicle):	12.4	12.0	12.0	17.2	16.0

- La durada del programa pot canviar d'acord amb la quantitat de vaixel·la, la temperatura de l'aigua, la temperatura ambient i les funcions addicionals seleccionades. •

Els valors proporcionats per als programes que no siguin el programa Eco només són indicatius.

- El programa Eco és adequat per netejar vaixel·les normalment brutes, el programa de les quals és el més eficient quant a consum combinat d'energia i aigua, i que s'utilitza per avaluar el compliment de la legislació de la UE en matèria d'ecodisseny. • Rentar la vaixel·la en un rentaplats d'ús domèstic sol consumir menys energia i aigua que el rentat manual quan s'utilitza el rentaplats segons les instruccions del fabricant.

- Només utilitzeu detergent en pols per als programes curts.

- Els programes curts no inclouen la fase d'assecatge. •

Recomanem deixar la porta entreoberta un cop finalitzat el cicle de rentat per accelerar l'assecatge.

- Podeu accedir a la base de dades de productes on s'emmagatzema la informació del model escanejant el codi QR de l'etiqueta energètica.



NOTA: D'acord amb les regulacions 1016/2010 i 1059/2010, els valors de consum d'energia del programa Eco poden ser diferents. Aquesta taula s'ajusta als reglaments 2019/2022 i 2017/2022.

7 PANELL DE CONTROL

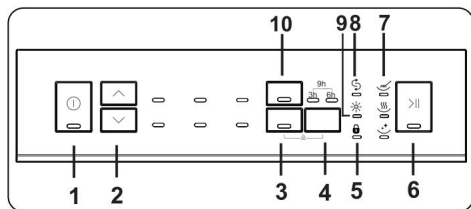

1. Botó On/Off

Enceneu el rentaplats prement el botó On/Off. La llum LED On/Off il·luminarà un cop encès.

2. Botó de selecció de programa

Seleccioneu el programa adequat prement el botó de selecció de programa.

3. Botó de Detergent

Aquest botó s'utilitza per a l'opció de detergent. Si aquesta opció està activada, llum de detergent llum s'encén. Seleccioneu l'opció de Detergent quan utilitzeu detergent combinat que contingui sal, abrillantador i altres característiques. L'indicador de detergent romandrà encès depèn de la seva selecció.

4. Botó de Temporitzador

Aquest botó es fa servir per al temporitzador. Si premeu una vegada, s'activa 3 hores de temporitzador, si activa dues vegades (6h) i si premeu 3 vegades (9h). Si esteu tots els llums encesos, significa que està activat el temporitzador de 9 hores.

5. Indicador LED - Bloqueig Infantil

Aquesta funció està activada quan premeu el botó detergent i temporitzador al mateix temps durant 3 segons. Una vegada que el mode bloqueig infantil està activat, si premeu els altres botons parpellejarà amb llum LED.

6. Botó Inici / Pausa

Quan premeu el botó Inici / Pausa, el programa que heu seleccionat amb el botó de selecció de programa començarà a operar i la llum s'encendrà.

Un cop el programa iniciat, la llum Inici / Pausa s'apagarà. A la posició Stop (Hold), Inici / Pausa il·luminarà mentre que la llum de rentat està il·luminat.

7. Indicador de fase de rentat

Podeu seguir l'indicador amb els llums dels programes següents:

- Rentat
- Aclarit
- Assecat
- Finalitzat

8. Indicador de Sal

Comproveu la llum de l'indicador de sal al display per saber si teniu prou quantitat de sal al rentaplats. En cas que s'encengui, ompliu de nou el compartiment de sal.

9. Indicador d'abrillantador

Comproveu l'indicador d'abrillantador al display per saber si teniu prou quantitat d'abrillantador al rentaplats. En cas que s'encengui, torneu a omplir el compartiment de l'abrillantador.

10. Botó de mitjana càrrega

Gràcies a la funció de mitja càrrega al rentaplats, pot escurçar la durada del programa seleccionat i reduir el consum energètic i aigua utilitzant l'electricitat i aigua de mitja càrrega.

7.1. Canvi de programa

Seguiu els passos següents per canviar de programa mentre estigui en funcionament.

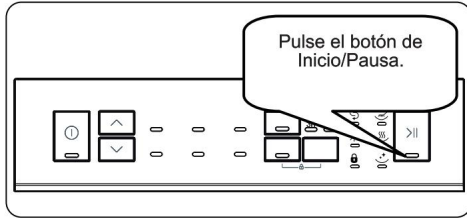

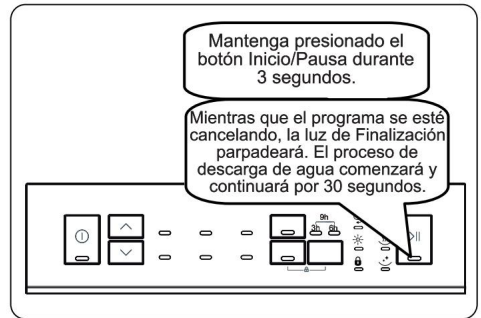

7.2. Cancel·lar un programa

Seguiu els passos següents per cancel·lar un programa mentre estigui en funcionament.

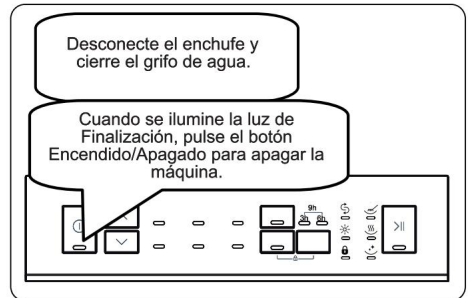

7.3. Apagar la màquina



 **NOTA:** No obriu la porta abans que el cicle de rentat finalitzi.

 **NOTA:** Quan finalitzeu el programa, deixeu la porta entreoberta per accelerar el procés d'assecatge.



NOTA: Si s'obre la porta o es produeix un tall elèctric durant el cicle de rentat, el cicle continuarà quan la porta s'hagi tancat o el corrent s'hagi restablert.



NOTA: Si la porta de la màquina s'obre o es produeix un tall elèctric durant l'assecatge, el cicle de rentat acabarà i la màquina estarà a punt per tornar-la a fer servir.

Mode d'estalvi d'energia

Per activar o desactivar el mode destalvi d'energia,

segueix els passos següents:

1. Obriu la porta i premeu els botons Amunt (2) i Mitja càrrega (4) simultàniament durant 3 segons.
2. Després de 3 segons, la màquina mostrarà la darrera configuració.
3. Quan el mode destalvi d'energia està activat,

Els llums de monitoratge de rentat, assecat i finalització estaran encesos. Així, els llums interiors s'apagaran 4 minuts després d'obrir la porta i la màquina s'apagarà després de 15 minuts sense activitat per estalviar energia.

4. Quan el mode destalvi d'energia estigui desactivat, els llums de control de rentat i assecat estaran encesos. Si el mode destalvi d'energia està desactivat, els llums interiors estaran encesos mentre la porta estigui oberta i la màquina sempre estarà encesa a menys que l'usuari l'apagueu.
5. Per desar la configuració seleccionada, apagueu la màquina.

A la configuració de fàbrica, el mode destalvi d'energia està actiu.

8 NETEJA I MANTENIMENT

La neteja del rentaplats és important per mantenir la vida útil de la màquina. Assegureu-vos que l'ajust d'estovament d'aigua (si està disponible) s'hagi fet correctament i s'utilitza la quantitat correcta de detergent per evitar l'acumulació de calç. Ompliu el compartiment de la sal quan s'encengui la llum del sensor de sal.

L'oli i la calç es poden acumular al rentaplats amb el temps. Si això passa:

- Ompliu el compartiment de detergent però no carregueu cap plat. Seleccioneu un programa que funcioni a alta temperatura i deixeu el rentaplats buit. Si aquesta operació no neteja suficientment el seu rentaplats, utilitzeu un agent netejador dissenyat per al seu ús amb rentaplats.
- Per prolongar la vida útil de la seva rentavaixelles, netegeu l'aparell regularment cada mes.
- Netegeu les juntes de la porta regularment amb un drap humit per eliminar qualsevol residu o objecte estrany acumulat.

8.1 Filtres

Netegeu els filtres i els braços pulveritzadors almenys una vegada a la setmana. Si hi ha restes de menjar o objectes estranys als filtres gruixuts i fins, traieu els filtres i netegeu-los a fons amb aigua.

- a) Filtre micro b) Filtre gruixut
c) Filtre metàl·lic

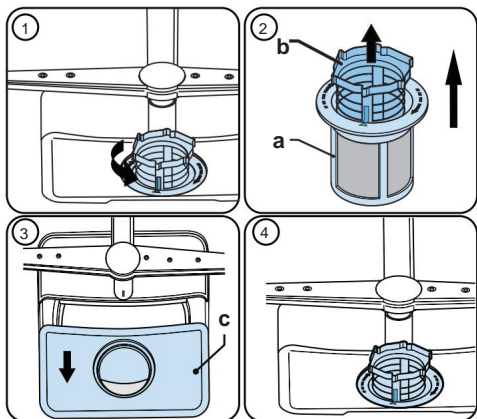

Per extreure i netejar el conjunt de filtres, gireu-lo en sentit contrari a les agulles del rellotge i traieu-lo aixecant-lo cap amunt **(1)**. Traieu el filtre gruixut del filtre micro **(2)**. Després traieu i traieu el filtre metàl·lic **(3)**. Aclariu el filtre amb aigua abundant fins que quedi lliure de residus. Torneu a muntar els filtres. Col·loqueu de nou el conjunt de filtres i gireu-lo en el sentit de les agulles del rellotge. **(4)**.

- No utilitzeu mai el rentaplats sense cap filtre.
- L'efectivitat del rentat es reduirà si el filtre es col·loca de manera incorrecta.
- L'ús d'uns filtres nets són necessaris per al correcte funcionament de la màquina.

8.2 Braços aspersors

Assegureu-vos que els braços aspersors no estiguin obstruïts i que no hi hagi residus de menjar o objectes estranys enganxats. Si hi ha un embús, traieu els braços aspersors i netegeu-los sota l'aigua. Per extreure el braç aspersor superior, afluïeu la femella que el manté en la seva posició girant-la en el sentit de les agulles del rellotge i estirant-la cap avall. Assegureu-vos que la femella estigui perfectament atapeïda quan torneu a col·locar

el braç aspersor superior.

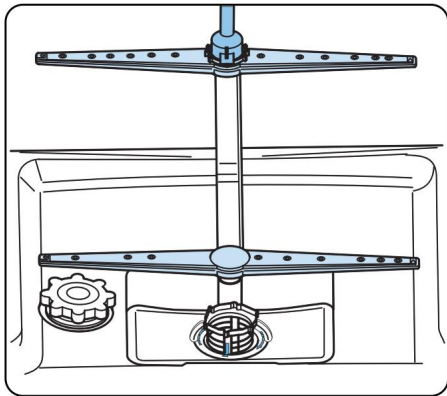

8.3 Bomba de buidatge

Els grans residus de menjar o els objectes estranys que no hagin recollit els filtres poden bloquejar la bomba d'aigües residuals. L'aigua d'esbandida estarà llavors per sobre del filtre.

! Advertiment Risc de talls!

En netejar la bomba d'aigües residuals, aneu amb compte de no tallar-vos amb cap tros de vidre trencat o instrument punxia gudo.

En aquest cas:



















1. En primer lloc, sempre desconnecteu el aparell de la xarxa elèctrica.
2. Traieu les cistelles.
3. Traieu els filtres.
4. Buideu l'aigua, utilitzeu una esponja a cas necessari.
5. Reviseu l'àrea i traieu qualsevol objecte estrany.
6. Instal·leu els filtres.
7. Torneu a col·locar les cistelles.







9 RESOLUCIÓ DE PROBLEMES

PROBLEMA	CAUSA POSSIBLE	RESOLUCIÓ DE PROBLEMES
El programa no comença.	El rentaplats no està endollat.	Endol·leu el rentaplats.
	El rentaplats no està encès.	Enceneu el rentaplats prement el botó d'encesa/apagada.
	Fusible fos.	Comproveu els fusibles interns.
	L'aixeta d'entrada d'aigua està tancada.	Obriu l'aixeta d'entrada d'aigua.
	La porta del rentaplats és oberta.	Tanqueu la porta del rentaplats.
	La mànega d'entrada d'aigua i els filtres de la màquina estan obstruïts.	Comproveu la mànega d'entrada d'aigua i els filtres de la màquina i assegureu-vos que no estan obstruïts.
Queda aigua dins la màquina.	El tub de desguàs està obstruït o tort.	Comproveu la mànega de desguàs i netegeu-lo o redreceu-lo.
	Els filtres estan obstruïts.	Netegeu els filtres.
	El programa encara no s'ha acabat.	Espereu fins que el programa hagi finalitzat.
La màquina s'atura durant el rentat.	Error d'alimentació.	Comproveu el corrent.
	Error d'entrada d'aigua.	Comproveu l'aixeta de l'aigua.
S'escolten sorolls de moviment i cops durant una operació de rentat.	El braç de ruixat copeja els plats de la cistella inferior.	Moueu o traieu els elements que bloquegen els braços de ruixat.
Queden restes de brutícia als plats.	Plats col·locats incorrectament, cosa que impedeix que l'aigua ruixada arribi als plats afectats.	No sobrecarregueu les cistelles.
	Plats recolzats entre si.	Col·loqueu els plats com s'indica a la secció de càrrega del rentaplats.
	Detergent insuficient.	Utilitzeu la quantitat correcta de detergent, com s'indica a la taula de programes.
	Programa incorrecte seleccionat.	Utilitzeu la informació de la taula de programes per seleccionar l'adequat.
	El braç de ruixat ha estat obstruït amb restes d'aliments.	Netegeu els orificis dels braços de ruixat amb objectes fins.
	Filtres o bomba de desguàs obstruïda, o filtre mal col·locat.	Comproveu que la mànega de desguàs i els filtres estiguin correctament col·locats.

PROBLEMA	CAUSA POSSIBLE	RESOLUCIÓ DE PROBLEMES
Taqües blanques als plats.	Detergent insuficient.	Utilitzeu la quantitat correcta de detergent, com s'indica a la taula de programes.
	Ajust de descalcificador d'aigua o dosi d'abrillantador establert en un nivell massa baix.	Augmenteu el nivell de descalcificador d'aigua o dosi d'abrillantador.
	Nivell alt de duresa de l'aigua.	Augmenteu el nivell de descalcificador d'aigua i afegiu-hi sal.
	El tap del compartiment de sal no s'ha tancat bé.	Comproveu que el tap del compartiment de sal s'ha tancat bé.
Els plats no s'assequen.	No s'ha seleccionat l'opció d'assecat.	Seleccioneu un programa amb una opció d'assecat.
	La dosificació d'abrillantador és massa baixa.	Augmenteu l'ajust de dosi d'abrillantador.
Taqües d'òxid sobre els plats.	La qualitat de l'acer inoxidable de la vaixela és insuficient.	Utilitzeu només jocs aptes per al rentaplats.
	Hi ha una gran quantitat de sal a l'aigua de rentat.	Ajusteu el nivell de duresa de l'aigua amb l'ajuda de la taula de duresa de l'aigua.
	El tap del compartiment de sal no s'ha tancat bé.	Comproveu que el tap del compartiment de sal s'ha tancat bé.
	Massa sal abocada al rentaplats en omplir-lo amb sal.	Utilitzeu un embut en omplir de sal el compartiment per evitar el seu vessament.
	La presa a terra és deficient.	Consulteu un electricista immediatament.
Queda detergent al compartiment de detergent.	S'hi ha afegit detergent quan el compartiment estava mullat.	Assegureu-vos que el compartiment de detergent estigui sec abans d'utilitzar-lo.

ADVERTIMENTS AUTOMÀTICS DE FALLADA I QUÈ FER

CODI DEL PROBLEMA				POSSIBLE ERROR	EL QUE CAL FER
Inici/ pausa	Rentat	Assecat	Final		
				*Fallada del sistema d'entrada d'aigua	Assegureu-vos que l'aixeta d'entrada de l'aigua està oberta i que l'aigua flueix.
					Traieu la mànega d'entrada de l'aigua de l'aixeta i netegeu el filtre de la mànega.
					Poseu-vos en contacte amb el servei tècnic si l'error no es resol.
				Fallada del sistema de pressió	Poseu-vos en contacte amb el servei tècnic.
				Error d'entrada contínua d'aigua	Tanqueu l'aixeta i poseu-vos en contacte amb el servei tècnic.
				L'aigua no es baixa	La mànega de descàrrega daigua i els filtres poden estar obstruïts. Cancel·lar el programa. Si l'error continua, poseu-vos en contacte amb el servei tècnic. Poseu-vos en contacte amb el servei tècnic.
				Escalfador i sensor de l'escalfador defectuosos	Poseu-vos en contacte amb el servei tècnic.
				Desbordament	Desendol·leu la màquina i tanqueu l'aixeta. Poseu-vos en contacte amb el servei tècnic.
				Fallada de la targeta electrònica	Poseu-vos en contacte amb el servei tècnic.
				Sobreescafament	Poseu-vos en contacte amb el servei tècnic.
				Problema d'escalfament	Poseu-vos en contacte amb el servei tècnic.

				Alt voltatge	Poseu-vos en contacte amb el servei tècnic.
				Sota voltatge	Poseu-vos en contacte amb el servei tècnic.

*Nota: L'indicador que mostra la fallada del sistema d'entrada d'aigua varia segons del model.

Els procediments d'instal·lació i reparació sempre els han de dur a terme un agent de servei autoritzat per evitar possibles riscos. El fabricant no és responsable dels danys que puguin derivar-se si els procediments són duts a terme per persones no autoritzades. Les reparacions només poden fer-les personal tècnic. Si cal substituir un component, assegureu-vos que només s'utilitzen peces originals.

Les reparacions o els usos no adequats de peces no originals poden causar danys importants i posar l'usuari en un risc considerable.

Podreu trobar la informació de contacte del servei d'atenció al client a la part posterior d'aquest document.

Es poden obtenir peces originals adequades per a la funció d'acord amb la comanda d'Ecodesign corresponent del servei d'atenció al client durant un període d'almenys 10 anys a partir de la data en què l'electrodomèstic va començar a comercialitzar-se dins l'àrea econòmica europea .

www.electrodomesticosbenavent.com



5XXXXX



CERTIFICADO DE GARANTÍA

Imprescindible la presentación de la factura de compra acompañada del presente certificado de garantía.

Riesgos cubiertos.

Este aparato está garantizado contra cualquier defecto de funcionamiento, siempre que se destine a uso doméstico, procediéndose a su reparación dentro del plazo de garantía y sólo por la red de SAT autorizados.

Nuestros electrodomésticos Benavent cuentan con la garantía legal del fabricante que cubre cualquier avería o defecto durante 36 meses, desde su fecha factura de 1 de enero del 2022. En caso de que fuera necesario, nosotros nos ocupamos de cualquier posible incidencia siempre que se deba a un componente defectuoso o fallo de fabricación.

Excepciones de garantía.

- Que la fecha del certificado no coincida con la fecha de venta de la factura original.
- Averías producidas por golpe, por caída o cualquier otra causa de fuerza mayor.
- Si el aparato ha sido manipulado por personal no autorizado.
- Las averías producidas o derivadas como consecuencia de un uso inadecuado, por defectos de instalación, por introducir modificaciones en el aparato que alteren su funcionamiento.
- Puestas en marcha, mantenimiento, limpiezas, componentes sujetos a desgaste, lámparas, piezas estéticas, oxidaciones, plásticos, gomas, carcasas y cristales.
- Los hornos microondas (a excepción de los integrables) y los hornos sobremesa en el caso de cualquier incidencia de funcionamiento, deben de llevarse al servicio técnico más próximo por parte del cliente. No se recojen ni reparan en el domicilio.

“ESTAS EXCEPCIONES ANULAN LA GARANTÍA, SIENDO LA REPARACIÓN CON CARGO AL CLIENTE”

Periodo amparado en aparatos según ley de garantías en la venta de bienes de consumo Ley vigente es “RD 7/2021”

Servicio Técnico Oficial: 911 08 07 06

CERTIFICATE OF GUARANTEE

The presentation of the purchase invoice accompanied by this guarantee certificate is essential.

Covered risks.

This device is guaranteed against any malfunction, provided that it is intended for domestic use, repairing it within the warranty period and only by the authorized SAT network.

Our Benavent appliances have the manufacturer's legal guarantee that covers any breakdown or defect for 36 months, from the invoice date of January 1, 2022. If necessary, we take care of any possible incident as long as it is due to a defective component or manufacturing fault.

Warranty Exceptions.

- That the date of the certificate does not coincide with the date of sale of the original invoice.
- Breakdowns caused by blows, falls or any other cause of force majeure.
- If the device has been tampered with by unauthorized personnel.
- Breakdowns produced or derived as a result of improper use, installation defects, by making changes to the device that alter its operation.
- Commissioning, maintenance, cleaning, components subject to wear, lamps, aesthetic parts, oxidation, plastics, rubbers, casings and glass.
- Microwave ovens (except built-in ones) and tabletop ovens in the event of any incidence of operation, they must be taken to the nearest technical service by the customer. They are not collected or repaired at home.

“THESE EXCEPTIONS VOID THE WARRANTY, BEING THE REPAIR CHARGED TO THE CUSTOMER.”

Period covered in devices according to the law of guarantees in the sale of consumer goods Current law is "RD 7/2021"

Official Technical Service: 911 08 07 06

CERTIFICAT DE GARANTIA

Imprescindible la presentació de la factura de compra acompanyada del present certificat de garantia.

Riscos Coberts.

Aquest aparell està garantit contra qualsevol defecte de funcionament, sempre que es destini a ús domèstic, i es procedirà a la seva reparació dins del termini de garantia i només per la xarxa de SAT autoritzats.

Els nostres electrodomèstics Benavent compten amb la garantia legal del fabricant que cobreix qualsevol avaria o defecte durant 36 mesos, des de la seva data de factura de 1 de gener del 2022. En cas que fos necessari, nosaltres ens ocupem de qualsevol possible incidència sempre que es degui a un component defectuós o fallada de fabricació.

Excepcions de garantia.

- Que la data del certificat no coincideixi amb la data de venda de la factura original.
- Avaries produïdes per cop, per caiguda o qualsevol altra causa de força major.
- Si l'aparell ha estat manipulat per personal no autoritzat.
- Les avaries produïdes o derivades com a conseqüència d'un ús inadequat, per defectes d'instal·lació, per introduir modificacions a l'aparell que n'alterin el funcionament.
- Posada en marxa, manteniment, neteges, components subjectes a desgast, llums, peces estètiques, oxidacions, plàstics, gomes, carcasses i vidres.
- Els forns microones (a excepció dels integrables) i els forns sobretaula en el cas de qualsevol incidència de funcionament, deuen portar-se al servei tècnic més proper per part del client. No es recullen ni reparen al domicili.

"AQUESTES EXCEPCIONS ANULEN LA GARANTIA, SENT LA REPARACIÓ AMB CÀRREC AL CLIENT"

Període emparat en aparells segons llei de garanties en la venda de béns de consum Llei vigent és "RD 7/2021"

Sevei Tècnic Oficial: 911 08 07 06

CERTIFICADO DE GARANTIA

A apresentação da factura de compra acompanhada deste certificado de garantia é indispensável.

Riscos cobertos.

Este aparelho está garantido contra qualquer avaria, desde que se destine ao uso doméstico, reparando-o dentro do período de garantia e apenas pela rede SAT autorizada.

Nossos eletrodomésticos Corberó têm garantia legal do fabricante que cobre qualquer avaria ou defeito por 36 meses, a partir da data da fatura de 1º de janeiro de 2022. Se necessário, cuidamos de qualquer eventual incidente desde que seja devido a um componente ou fabricação defeituoso falta.

Exceções de garantia.

- Que a data do certificado não coincida com a data de venda da fatura original.
- Avarias causadas por pancadas, quedas ou qualquer outra causa de força maior.
- Se o dispositivo foi adulterado por pessoal não autorizado.
- Avarias produzidas ou derivadas como resultado de uso indevido, defeitos de instalação, fazendo alterações no dispositivo que alteram seu funcionamento.
- Comissionamento, manutenção, limpeza, componentes sujeitos a desgaste, lâmpadas, peças estéticas, oxidação, plásticos, borrachas, invólucros e vidros.
- Fornos de microondas (exceto os embutidos) e fornos de mesa em caso de qualquer incidência de operação, devem ser levados ao serviço técnico mais próximo pelo cliente. Eles não são recolhidos ou reparados em casa.
- Garantia térmica elétrica. Garantia de 3 anos incluindo despesas de deslocação e mão-de-obra que correspondam à reparação do produto, devendo ter manutenção a cada 12 meses. Especialmente se instalou um aparelho a gás, tenha em atenção como proprietário da instalação, a obrigação de realizar uma revisão completa do equipamento, (de acordo com o Decreto-Lei n.º 84/2021. Lo termos eléctricos e caldeiras que incluam acumuladores de água quente, para o benefício da Garantia a aplicar, é obrigatório que o ânodo de magnésio esteja operacional e que desempenhe a função de protecção de forma adequada. ser verificado a cada dois anos no Serviço Oficial e renovado quando necessário Periodicidade que deve ser anual nas áreas com águas críticas (teor de CaCO3 superior a 200mg/L, ou seja, a partir de 20ºFH de dureza) Depósitos sem o estado correto do ânodo de protecção não estão cobertos pela garantia Independentemente do tipo de tanque ou produto, todas as válvulas de aquecimento ou de sobrepressão de água quente sanitária devem ser canalizadas para evitar danos e na casa devido a descargas de água. A garantia do produto não cobre danos causados pela não canalização da água derramada por esta válvula.

“ESTAS EXCEÇÕES ANULAM A GARANTIA, SENDO A REPARAÇÃO POR CONTA DO CLIENTE.”

Período abrangido em dispositivos de acordo com a lei de garantias na venda de bens de consumo A lei atual é "Decreto-Lei n.º 84/2021"

Serviço Técnico Oficial: 351 225 191 300