

Benavent

CAT Refrigerador - Congelador / Manual d'Ús

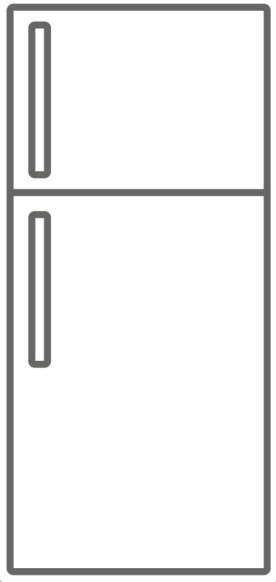





F2PBV144W
F2PBV144X

Gràcies per triar aquest producte.

Aquest Manual d'usuari conté informació de seguretat i instruccions importants relacionades amb l'ús i el manteniment de l'aparell.

Preneu-vos el temps que necessiteu per llegir aquest Manual d'usuari abans d'usar l'aparell i deseu-lo per si l'hagués de consultar més endavant.

Icona	Tipus	Significat
	ADVERTÈNCIA	Risc de lesió greu o mort
	RISC DE DESCÀRREGA ELÈCTRICA	Risc de voltatge perillós
	INCENDI	Advertiment; Risc d'incendi / materials inflamables
	ATENCIÓ	Risc de lesions o danys materials
	IMPORTANT / NOTA	Ús correcte del sistema

ÍNDEX

1 INSTRUCCIONS DE SEGURETAT	4 1.1
Advertiments de seguretat general	4 1.2
Advertiments per a la instal·lació.....	8 1.3
Durant l'ús ..	9
2 DESCRIPCIÓ DE L'APARELL.....	10 2.1
Dimensions.....	11
3 ÚS DE L'APARELL.....	12 3.1 Informació sobre la tecnologia
"Less Frost"	12 3.2 Ajust del
termòstat.....	12 3.3 Advertiments d'ajustaments de
temperatura	12 3.4
Accessoris ..	13 3.4.1 Glaçonera (<i>En</i>
<i>alguns models</i>)	13 3.4.2 Rascador de plàstic (<i>En alguns</i>
<i>models</i>)	13 3.4.3 Portaampolles (<i>En alguns</i>
<i>models</i>).....	13
4 EMMAGATZEMATGE D'ALIMENT.....	14 4.1
Compartiment de nevera	14 4.2
Compartiment del congelador	15
5 NETEJA I MANTENIMENT.....	18
5.1 Descongelació.....	18
6 TRANSPORT I	18
REUBICACIÓ	20 6.1 Transport i
reubicació	20 6.2 Reinstal·lació de la
porta.....	20
7 ABANS DE TRUCAR EL SERVEI DE POSVENTA.....	20
8 CONSELLS PER ESTALVIAR ELECTRICITAT.....	22
9 DADES TÈCNiques	22 10
INFORMACIÓ PER ALS INSTITUTS DE PROVES.	23 11 INFORMACIÓ PER
A L'USUARI	23

1 INSTRUCCIONS DE SEGURETAT

1.1 Advertiments de seguretat general

Llegiu detingudament aquest manual d'usuari.

 **ADVERTIMENT:** Mantingueu lliures d'obstruccions les obertures de ventilació del receptacle de la nevera o de lestructura integrada.

 **ADVERTIMENT:** No utilitzeu dispositius mecànics ni altres mitjans per accelerar el procés de descongelació, llevat dels recomanats pel fabricant.

 **ADVERTIMENT:** No utilitzeu aparells elèctrics dins dels compartiments de la nevera on es guarden aliments, llevat que siguin del tipus recomanat pel fabricant.

 **ADVERTIMENT:** Eviteu danyar el circuit refrigerant.

 **ADVERTIMENT:** Per evitar que la inestabilitat de l'aparell doni lloc a algun tipus de perill, s'ha de fixar de conformitat amb les instruccions.

 Si l'aparell fa servir refrigerant de tipus R600a (aquesta informació es mostra a l'etiqueta de la nevera), heu de tenir cura durant el transport i la instal·lació per evitar que es facin malbé els elements de la nevera. R600a és un gas natural i respectuós amb el medi ambient, però és explosiu.

Si es fan malbé els elements de la nevera i com a conseqüència es produeix una fuga, allunyeu l'aparell

de flames obertes o fonts de calor i ventili uns minuts l'habitació on es trobi la nevera.

- Durant el transport i la col·locació de l'aparell, eviteu danyar el circuit de gas de la nevera.
- No emmagatzemi en aquest aparell substàncies explosives, com ara llaunes d'aerosol amb propulsor inflamable.
- Aquest aparell ha estat dissenyat per ser utilitzat en aplicacions domèstiques, com:
 - Cuines per a personal de tendes, oficines i altres entorns de treball.
 - Cases rurals i habitacions per a clients d'hotels, motels i altres entorns residencials.
 - Establiments de tipus “Bed & Breakfast”.
 - Aplicacions detallistes de càtering i similars.
- Per evitar perills, si la presa elèctrica no fos compatible amb l'endoll, caldrà canviar-la el fabricant, un agent de servei o una persona amb una qualificació equivalent.
- El cable d'alimentació de la nevera disposa d'un endoll amb connexió a terra especial. Aquest endoll s'ha de fer servir amb una presa amb connexió a terra especial de 16 amperes. Si el vostre habitatge no disposa d'una presa d'aquestes característiques, contracti un electricista homologat perquè instal·li una.

- Aquest refrigerador la poden fer servir nens d'almenys 8 anys i persones amb capacitats físiques, sensorials o mentals reduïdes o amb manca d'experiència i coneixements sempre que hagin rebut la supervisió o instruccions necessàries pel que fa a l'ús de la nevera de manera segura i compreguin els riscos associats. Els nens no han de jugar amb aquest aparell. Cap nen no ha de fer la neteja ni el manteniment d'usuari d'aquest aparell sense supervisió.
- Els nens de 3 a 8 anys poden carregar ni descarregar aparells frigorífics. NO s'espera que els nens facin la neteja o el manteniment de l'aparell, no s'espera que els nens molt petits (0-3 anys) facin servir els aparells, no s'espera que els nens petits (3-8 anys) facin servir els aparells de manera segura a menys que se'ls brindi supervisió contínua, els nens majors (8-14 anys) i les persones vulnerables poden fer servir els aparells de manera segura després que se'ls hagi donat la supervisió o instrucció apropiada respecte a l'ús de l'aparell. No s'espera que les persones molt vulnerables facin servir els aparells de manera segura llevat que rebin supervisió contínua.
- Si el cable d'alimentació està malmès, ho ha de canviar el fabricant, un agent de servei autoritzat o una persona amb una qualificació equivalent per evitar perills.

- Aquesta nevera no ha estat dissenyada per ser utilitzada a una altitud superior a 2000 m.

Per evitar la contaminació dels aliments, si us plau respecti les instruccions següents:

- L'obertura de la porta durant llargs períodes de temps pot provocar un augment significatiu de la temperatura als compartiments de l'aparell.
- Netegeu regularment les superfícies que puguin entrar en contacte amb els aliments i els sistemes de drenatge accessibles.
- Emmagatzemeu la carn i el peix crus a recipients adequats a la nevera, de manera que no estiguin en contacte amb altres aliments ni degotin sobre ells.
- Els compartiments de dues estrelles per a aliments congelats són adequats per emmagatzemar aliments precongelsats, emmagatzemar o fer gelats i fer glaçons de gel.
- Els compartiments d'una, dues i tres estrelles no són adequats per congelar aliments frescos.
- Si l'aparell frigorífic es deixa buit durant molt de temps, apagueu-lo, descongeleu-lo, netegeu-lo, assequeu-lo i deixeu la porta oberta per evitar que es desenvolupi floridura dins de l'aparell.

1.2 Advertiments per a la instal·lació

Abans d'utilitzar el refrigerador-congelador per primera vegada, poseu atenció a les qüestions següents:

- El voltatge de funcionament del refrigerador-congelador és de 220-240 V a 50 Hz.
- L'endoll ha de quedar accessible després de la instal·lació.
- Pot ser que la nevera-congeladora emeti certa olor quan s'utilitzi per primera vegada. Aquesta olor és normal i desapareixerà quan la nevera congeladora comenci a refredar-se. • Abans de connectar la nevera congeladora, assegureu-vos que la informació que es mostra a la placa de característiques (voltatge i càrrega connectada) concordi amb les característiques del subministrament elèctric. Si teniu cap dubte, poseu-vos en contacte amb un electricista qualificat.
- Inserir l'endoll en una presa elèctrica que disposi d'una connexió a terra eficaç. Si la presa elèctrica no té presa a terra o l'endoll no és compatible amb la presa elèctrica, us recomanem que us poseu en contacte amb un electricista qualificat.
- L'aparell s'ha de connectar a una presa elèctrica amb fusible degudament instal·lada. El subministrament elèctric (CA) i el voltatge del lloc on s'ha de col·locar l'aparell han de coincidir amb les dades que es mostren a la placa de característiques del mateix aparell, que es troba al lateral interior esquerre.
- No ens fem responsables dels danys que es produeixin en connectar l'aparell sense connexió a terra.
- No col·loqueu el refrigerador-congelador en un lloc on estigui exposat a la llum directa del sol.
- La nevera-congeladora no s'ha d'usar mai en exteriors ni en un lloc on estigui exposat a la pluja.
- L'aparell ha d'estar separat com mínim 50 cm de cuines, forns de gas

i radiadors i 5 cm de forns elèctrics.

- Si col·loqueu la nevera-congeladora al costat d'un congelador de baixa temperatura, heu d'estar-ne separat almenys 2 cm per evitar que es formi humitat a la superfície exterior.
- No cobriu el cos ni la part superior de la nevera-congelador amb encaix. Això afecta el rendiment del refrigerador-congelador.
- A la part superior de la nevera hi ha d'haver un espai d'almenys 150 mm. No col·loqueu res sobre la nevera.
- No col·loqueu objectes pesants sobre la nevera.
- Netegeu a consciència la nevera abans de utilitzar-lo (consulteu la secció de Neteja i manteniment).
- Abans de fer servir el refrigerador-congelador, netegeu totes les peces amb una solució d'aigua calenta i una cullereta de bicarbonat de sodi. A continuació, netegeu-les amb aigua neta i assequeu-les. Després de netejar les diferents peces, torneu a col·locar a la nevera congelador.
- Utilitzeu les potes davanteres regulables per assegurar-vos que l'aparell estigui anivellat i en una posició estable. Podeu ajustar les potes girant-les en qualsevol de les dues adreces. Això s'ha de fer abans de ficar aliments a l'aparell.
- Instal·leu el separador de plàstic (la peça amb paletes negres que es troba a la part posterior) girant-lo 90° (tal com es mostra a la figura) per evitar que el condensador toqui la paret.
- La distància entre l'aparell i la paret ha de ser de 75 mm com a màxim.

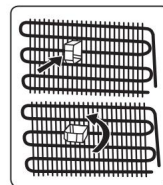

1.3 Durant l'ús

- No utilitzeu un allargador per connectar el nevera-congelador a la xarxa elèctrica.
- No utilitzeu endolls danyats, desgastats o vells.
- No torceu o danyeu el cable ni estireu-lo.
- Aquest aparell ha estat dissenyat perquè el facin servir persones adultes. No deixeu que cap nen jugui amb l'aparell o que es pengi de la porta.
- No toqueu mai l'endoll/cable de alimentació amb les mans mullades. Si ho feu, podria produir-se un curtcircuit o una descàrrega elèctrica.
- No col·loqueu llaunes ni ampolles de vidre al compartiment on es fan els glaçons de gel, ja que podrien explotar en congelar-se'n el contingut.
- No col·loqueu materials explosius o inflamables dins de la nevera. Les begudes amb alt contingut d'alcohol s'han de col·locar verticalment al compartiment de la nevera i assegurar-se que estiguin molt ben tancades.
- No toqueu els glaçons de gel en treure'ls del compartiment on es fan. El gel podria ocasionar cremades per fred i talls.
- No toqueu els productes congelats amb les mans mullades. No mengi gelat ni glaçons de gel just després de treure'ls del compartiment on es fan els glaçons de gel.
- No torneu a congelar aliments que ja s'han descongelat. Això podria ocasionar problemes de salut, com ara una intoxicació alimentària.

Aparells antics i fora de servei

- Si el seu antic frigorífic o congelador té un cadenat, trenca'l o treu-lo abans de rebutjar-lo, atès que es podria quedar atrapat al seu interior un nen i produir un accident.
- Les neveres i els congeladors antics contenen material d'aïllament i refrigerant amb CFC. Per tant, eviteu

danyar el medi ambient en rebutjar un antic frigorífic.

Declaració de conformitat de la CE

Declarem que els nostres productes compleixen amb les Directives, Decisions i Normatives europees pertinents i amb els requisits enumerats als estàndards esmentats.

Deixalla de l'antic aparell

El símbol que es mostra sobre el producte o el seu embalatge indica que aquest producte no es pot tractar com a residu domèstic. En el seu lloc, cal portar-lo al punt de recollida pertinent per al reciclatge d'equips elèctrics i electrònics.

Assegureu-vos que aquest producte sigui rebutjat degudament per evitar que es puguin produir danys al medi ambient i la salut de les persones.

Si voleu obtenir informació detallada sobre el reciclatge d'aquest producte, poseu-vos en contacte amb la vostra oficina municipal, el servei de rebuig de residus domèstics o la botiga on va adquirir el producte.



L'embalatge i el medi ambient Els

materials d'embalatge protegeixen la vostra màquina dels danys que es puguin ocasionar durant el transport. Els materials d'embalatge són respectuosos amb el medi ambient, ja que són reciclables. L'ús de material reciclat redueix el consum de primeres matèries i, per tant, la producció de residus.



Notes:

- Llegiu detingudament el manual de instruccions abans d'instal·lar i utilitzar l'aparell. No som responsables dels danys que es produeixin com a conseqüència d'un ús indegut.

- Seguiu totes les instruccions de l'aparell i del manual d'instruccions i deseu aquest manual en un lloc segur per resoldre qualsevol tipus de problema que es pugui produir en el futur.

- Aquest aparell s'ha dissenyat per ser utilitzat en habitatges i només s'ha d'utilitzar en entorns domèstics i per als fins especificats. No és adequat per a ús comercial o comú.

Aquest tipus d'ús invalidarà la garantia de l'aparell i la nostra companyia no es farà responsable de les pèrdues que es produeixin. • Aquest aparell s'ha dissenyat per ser usat a les llars i només és apte per refredar/conservar aliments. No és

adequat per a ús comercial o comú ni per guardar substàncies que no siguin aliments. La nostra empresa no és responsable de les pèrdues que es puguin produir en cas contrari.

Notes generals:

Compartiment d'aliments frescos (frigorífic): Es garanteix un ús més eficient de l'energia amb una disposició uniforme dels calaixos a la part inferior de l'electrodomèstic i dels prestatges, la posició dels calaixos de la porta no afecta el consum d'energia.

Compartiment del congelador

(congelador): Segons la disposició dels calaixos i els prestatges/safates podrà fer un ús més eficient de l'energia.

Aquests es troben en posició d'existència.

2 DESCRIPCIÓ DE L'APARELL

Aquest electrodomèstic no està destinat per utilitzar-lo com un electrodomèstic integrat.

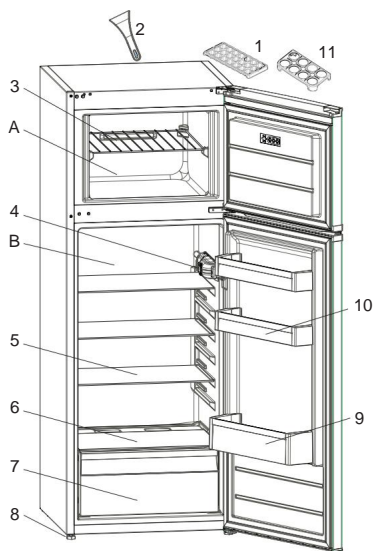

 Aquesta presentació sobre les peces de l'aparell només s'ofereix a títol informatiu. Les peces poden variar segons el model d'aparell.

A) Compartiment de congelador

B) Compartiment de nevera

1) Glaçonera

2) Rascador de gel 3) *

Prestatge de congelador

4) Compartiment de termòstat

5) Prestatges de nevera

6) Coberta de calaix per a fruita i verdura

7) Calaix per a fruita i verdura

8) Potes d'anivellament

9) Prestatge portaampolles

10) Prestatges de porta

11) Huevera

*

En alguns models

2.1 Dimensions

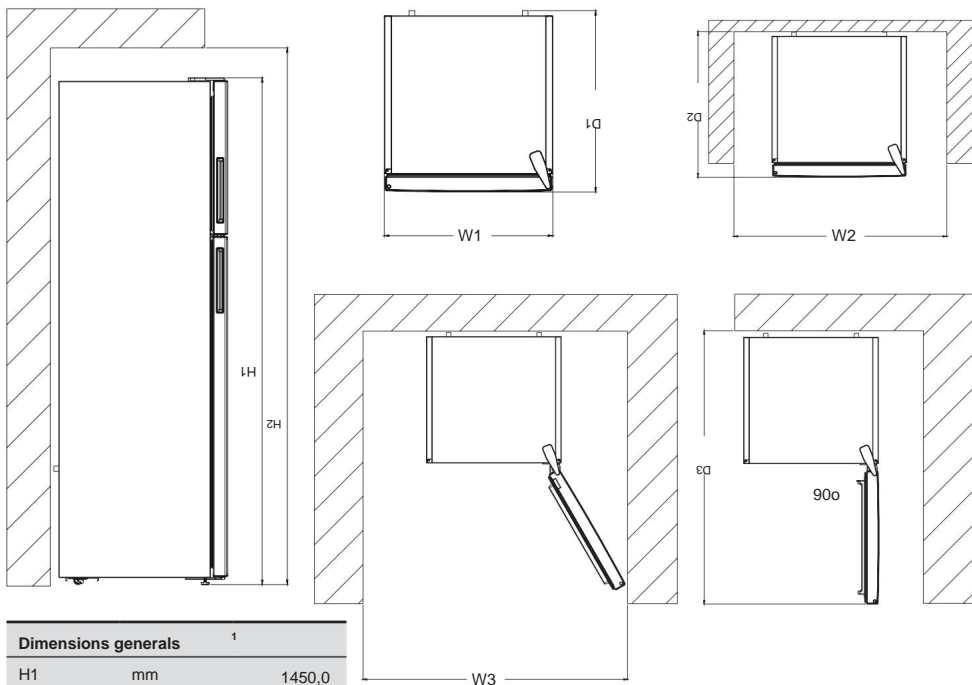

Dimensions generals ¹		
H1	mm	1450,0
W1	mm	540,0
D1	mm	570,0

¹ altura, amplada i profunditat de l'electrodomèstic sense el mànec ni les potes

Espai requerit en lús ²		
H2	mm	1600,0
W2	mm	640,0
D2	mm	667,8

² alçada, amplada i profunditat de l'electrodomèstic, inclòs el mànec, més l'espai necessari per a la lliure circulació de l'aire de refrigeració

Espai total requerit per utilitzar ³		
W3	mm	658,5
D3	mm	1106,5

³ alçada, amplada i profunditat de l'aparell, inclòs el mànec, més l'espai necessari per a la lliure circulació de l'aire de refrigeració, més l'espai necessari per permetre l'obertura de la porta fins a l'angle mínim que permeti retirar tot l'equip intern

3 ÚS DE L'APARELL

3.1 Informació sobre la tecnologia "Less Frost"

Gràcies a l'embolcall al voltant de l'evaporador, la tecnologia LessFrost ofereix un refredament més eficient, menys necessitat de descongelació manual i un espai d'emmagatzematge més flexible.

3.2 Ajust del termòstat

El termòstat de la nevera regulen automàticament la temperatura a l'interior dels congelador i de la nevera.

Les temperatures de la nevera es poden obtenir girant el comandament a números més alts; 1 a 3, 1 a 5 o SF (Els nombres màxims del termòstat depenen del producte).

 **Avis important:** No gireu el selector més enllà de la posició 1 o deixarà de funcionar l'aparell.

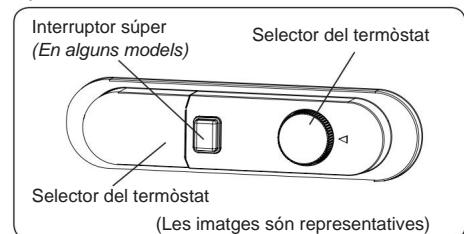

Ajustaments del termòstat

1 – 2 : Per a l'emmagatzematge de aliments a curt termini

3 – 4 : Per a l'emmagatzematge de aliments a llarg termini **5 :**

Per congelar aliments frescos.

L'aparell haurà de treballar més temps.

Si cal, seleccioneu una altra temperatura.

Si el dispositiu té posició SF:

- Gireu la perilla a la posició SF per congelar ràpidament els aliments frescos. En aquesta posició, el compartiment del congelador funcionarà a temperatures més baixes. Quan els aliments s'hagin congelat, gireu la perilla del termòstat a la seva posició de

ús habitual. Si no canvieu la posició de SF, el vostre aparell tornarà automàticament a la seva última posició de termòstat utilitzada segons l'hora indicada a la nota. Torneu a col·locar l'interruptor del termòstat a la posició SF i torneu a utilitzar-lo amb normalitat segons el temps indicat a la nota. Si l'interruptor del termòstat és a la posició SF quan el seu aparell es posa en marxa per primera vegada, el seu aparell tornarà automàticament al funcionament a la posició 3 del termòstat segons el temps indicat a la nota.

Supercongelació: Aquest interruptor s'utilitzarà com a interruptor de supercongelació. Per obtenir la màxima capacitat de congelació, enceneu aquest interruptor 24 hores abans de col·locar aliments frescos. Un cop col·locats els aliments frescos al congelador, sol ser suficient 24 hores en la posició d'encesa (ON). Per estalviar energia, si us plau apagueu aquest interruptor transcorreguts 24 hores de col·locar els aliments frescos.

Interruptor hivern: Si la temperatura ambient està per sota de 16 °C, aquest interruptor s'utilitzarà com a interruptor d'hivern i mantindrà el refrigerador per sobre de 0 °C, mentre que el congelador estarà per sota de -18 °C amb temperatura ambient baixa .

3.3 Advertiments d'ajustaments de temperatura

- L'aparell està dissenyat per treballar a les temperatures ambientals indicades als estàndards, d'acord amb la classe climàtica indicada a l'etiqueta d'informació. No es recomana utilitzar la nevera en entorns on es donin temperatures que estiguin fora del rang especificat. Això reduiria l'eficàcia de l'aparell pel que fa a la refrigeració.
- Els ajustaments de temperatura han de realitzar-se en funció de la freqüència amb què s'obre la porta, la quantitat d'aliments que es conserven a l'interior

de l'aparell i la temperatura ambiental del lloc on l'aparell està instal·lat.

- Quan encengueu l'aparell per primera vegada, deixeu que funcioni durant 24 hores perquè arribi a la temperatura de funcionament. Durant aquest període, no obriu la porta ni guardeu massa aliments a l'interior de l'aparell.
- Una funció de retard de 5 minuts s'aplica per impedir que es faci malbé el compressor de l'aparell en connectar-lo a la xarxa elèctrica o desconnectar-lo o en cas que es produeixi un tall elèctric. L'aparell començarà a funcionar amb normalitat al cap de 5 minuts.

Tipus de clima i significat:

T (tropical): Aquest electrodomèstic de refrigeració està destinat per a ús a temperatures ambient que oscil·len entre els 16 °C i els 43 °C.

ST (subtropical): Aquest electrodomèstic de refrigeració està destinat per a ús a temperatures ambient que oscil·len entre els 16 °C i els 38 °C.

N (templeat): Aquest electrodomèstic de refrigeració està destinat per al seu ús a temperatures ambient que oscil·len entre 16 °C i 32 °C.

SN (temperatura estesa): Aquest electrodomèstic de refrigeració està destinat per a ús a temperatures ambient que oscil·len entre 10 °C i 32 °C.

3.4 Accessoris

Les descripcions visuals i textuales proporcionades a la secció d'accessoris poden variar en funció del model d'aparell que hàgiu adquirit.

3.4.1 Glaçonera (En alguns models)

- Ompliu d'aigua la glaçonera i col·loqueu-la al congelador.
- Quan l'aigua s'hagi congelat totalment, pot doblegar la glaçonera per treure els glaçons de gel.

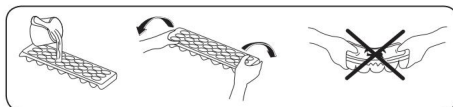

3.4.2 Rascador de plàstic (En alguns models)

Després de cert temps, en algunes zones del congelador s'acumula gel. El gel que s'acumula al congelador s'ha de retirar de manera regular. Si cal, utilitzeu el rascador de plàstic proporcionat. No utilitzeu objectes metàl·lics punxants per fer-ho. Podria perforar el circuit refrigerador i fer malbé la unitat de forma permanent.



3.4.3 Portaampolles (En alguns models)



Utilitzeu el portaampolles per impedir que les ampolles llisquin o caiguin.

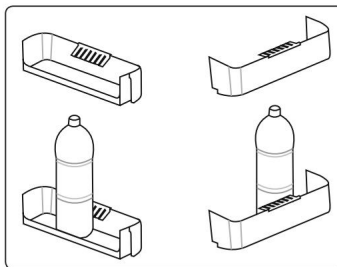

4 EMMAGATZEMATGE DE ALIMENT

4.1 Compartiment de nevera

- Per reduir la humitat i evitar la subsegüent formació de gel, guardi els líquids en recipients hermètics a la nevera. El gel tendeix a acumular-se a

les parts més fredes del líquid que s'evapora i amb el temps s'ha de descongelar l'aparell amb més assiduitat.

- Tapeu els plats cuinats quan els col·loqueu al frigorífic. No col·loqueu els aliments calents a la nevera. Col·loqueu-los quan estiguin freds, en cas contrari la temperatura/humitat dins del frigorífic augmentarà, reduint-ne l'eficiència. • Assegureu-vos que no hi hagi cap

element en contacte directe amb la paret del darrere de l'aparell, ja que es formarà gel i l'embalatge s'enganxarà a ella. No obriu la porta de la nevera amb freqüència.

- Recomanem embolicar el peix net i la carn de manera folgada i guardar-los al prestatge de vidre que està just a sobre del compartiment per a verdures, on hi ha la nevera d'aire, ja que ofereix les millors condicions d'emmagatzematge.
- Emmagatzemeu les fruites i verdures soltes als calaixos per a fruita i verdura.
- En emmagatzemar per separat les fruites i les verdures, s'impedeix que els vegetals sensibles a l'etilè (verdures de fulla verda, bròquil, pastanaga, etc.) es vegin afectats per les fruites que alliberen gas etilè (plàtans, préssecs, albercocs, etc.).
- No col·loqueu vegetals humits a la nevera.
- El temps de conservació dels aliments depèn de la qualitat inicial de l'aliment i de si aquest va gaudir d'un

cicle ininterromput de refrigeració abans de ficar-se a la nevera.

- L'aigua que surt de la carn podria contaminar altres productes que hi hagi a la nevera. Heu d'envasar els productes de carn i netejar el líquid que s'hagi vessat als prestatges.
- No col·loqueu aliments davant del conducte d'aireig.
- Consumiu els aliments envasats abans de la data de caducitat recomanada.

Eviteu que els aliments entrin en contacte amb el sensor de temperatura que es troba al compartiment del frigorífic. Per mantenir la temperatura òptima de conservació al compartiment del frigorífic, els aliments no han d'entrar en contacte amb el sensor.

- Per a condicions d'ús normals, n'hi haurà prou amb ajustar la temperatura de la seva nevera a +4 °C.
- La temperatura del compartiment del frigorífic ha d'estar al rang de 0 a 8 °C, els aliments frescos per sota de 0 °C es congelen i es podrien, la càrrega bacteriana augmenta per sobre de 8 °C, i es fan malbé.
- No col·loqueu menjar calent a la nevera, espereu que es refredi. Els aliments calents augmenten el grau de la nevera i causen intoxicació alimentària, així com el deteriorament innecessari del menjar.

- La carn, el peix, etc. deuen emmagatzemar-se al compartiment de refrigeració del menjar, i el compartiment de les verdures és preferible per a les verdures. (si està disponible)
- Per evitar la contaminació creuada, els productes carnis i les fruites i verdures no s'han d'emmagatzemar junts.
- Els aliments s'han de col·locar a recipients tancats o coberts per evitar la humitat i les olors.

La taula següent us servirà de referència ràpida per determinar la manera més eficaç d'emmagatzemar a la nevera els

grups d'aliments principals.

Aliment	Temps màxim de conservació	Com i on emmagatzemar-los
Vegetals i fruites	1 setmana	Calaix per a vegetals
Carn i peix	2-3 dies	Embolcar en bosses o film de plàstic o guardar en un recipient per a carn i col·locar al prestatge de vidre.
Formatge fresc	3-4 dies	Al prestatge de porta
Mantega i margarina	1 setmana	Al prestatge de porta
Productes embotellats, com llet i iogurt	Fins a la data de caducitat recomanada pel productor	Al prestatge de porta
Ous	1 mes	Al prestatge per a ous
Aliments cuinats	2 dies	A qualsevol prestatge

NOTA:



No ha de guardar patates, cebes i all a la nevera.

4.2 Compartiment del congelador

- El congelador s'utilitza per emmagatzemar aliments congelats, congelar aliments frescos i fer glaçons de gel.
- Els aliments en forma líquida s'han de congelar en gots de plàstic i els altres aliments s'han de congelar en folis o bosses de plàstic. Per congelar aliments frescos, embolicar i segellar els aliments frescos adequadament, és a dir, l'envàs ha de ser hermètic i no ha de tenir filtracions. Són ideals les bosses especials per a congeladors, les bosses de polietilè amb paper d'alumini i els recipients de plàstic.
- No emmagatzemi aliments frescos al costat d'aliments congelats, ja que aquests es podrien descongelar.
- Abans de congelar aliments frescos, dividiu-los en porcions que es puguin

consumir d'una asseguda.

- Els aliments descongelats s'han de consumir en un període de temps curt.
- A l'hora d'emmagatzemar aliments, seguiu les instruccions proporcionades pel fabricant a l'envàs de l'aliment. Si un aliment no proporciona informació al vostre envàs, no s'ha d'emmagatzemar més de 3 mesos després de la data de compra.
- En comprar aliments congelats, assegureu-vos que s'hagin emmagatzemat en condicions adequades i que no s'hagi fet malbé l'envàs.
- Els aliments congelats s'han de transportar en contenidors adequats i col·locar-se al congelador com més aviat millor.
- No compreu aliments congelats si l'envàs presenta indicis d'humitat o està inflat de manera anòmla.

Pot ser que s'hagi emmagatzemat a una temperatura inadequada i que el contingut s'hagi deteriorat. • El temps de conservació dels

aliments congelats depèn de la temperatura ambiental, la temperatura seleccionada al termòstat, la freqüència amb què s'obre la porta, el tipus d'aliment i el temps transcorregut per transportar el producte des de la botiga fins al domicili. Seguiu en tot moment les instruccions

impreses a l'envàs i no superi mai el temps de conservació indicat.

- Si manté la porta del congelador oberta durant molt de temps o se la deixa així, es produirà gelbre al subsòl del congelador. Així es pot obstruir la ventilació. Per evitar-ho, desendolieu l'aparell fins a descongelar-lo. Després, podreu netejar-lo.
- El volum declarat a l'etiqueta és l'equivalent a l'espai utilitzat sense cistelles, calaixos ni tapes.
- No torneu a congelar els aliments una vegada ja estiguin descongelats. Pot suposar un perill sanitari ja que pot causar intoxicació.

NOTA: Si intenteu obrir la porta del congelador just després d'haver-la tancat, veureu que costa obrir-la. És normal. Quan s'hagi aconseguit l'equilibri, la porta s'obrirà amb facilitat.



La taula següent us servirà de referència ràpida per determinar la manera més eficaç d'emmagatzemar els principals grups d'aliments al congelador.

Carn i peix	Preparació	Temps màxim de conservació (mesos)
Bistec	Embolcar en film.	6 - 8
Carn de xai	Embolcar en film.	6 - 8
Vedella rostida	Embolcar en film.	6 - 8
Tacs de vedella	A trossos petits.	6 - 8
Tacs de xai	A trossos.	4 - 8
Carn picada	En un envàs sense espècies.	1 - 3
Menuts (peces)	A trossos.	1 - 3
Salami/salsitxes de Bolonya	S'han de desar en un paquet encara que tinguin pell.	
Pollastre i gall dindi	Embolcar en film.	4 - 6
Oca i ànec	Embolcar en film.	4 - 6
Cérvol, conill i porc senglar	En porcions de 2,5 kg o en filets.	6 - 8
Peixos d'aigua dolça (salmó, carpa, silur)		2
Peixos magres (llobarro, turbot, llenguado)	Després de netejar les entranyes i escates del peix, renti'l i assequi'l. Si fos necessari, treu-te la cua i el cap.	4
Peixos grassos (tonyina, verdell, anjova, anxova)		2 - 4
Mariscs	Nets i en una bossa.	4 - 6
Caviar	Al seu envàs o en un contenidor d'alumini o de plàstic.	2 - 3
Cargols	Amb aigua salada o en un contenidor d'alumini o de plàstic.	3

 **NOTA:** La carn descongelada s'ha de cuinar com si fos carn fresca. Si no es cuina la carn després d'haver-la descongelat, no s'ha de tornar a congelar.

Vegetals i fruites	Preparació	Temps màxim de conservació (mesos)
Fesols i mongetes	Rentar, tallar a trossos petits i bullir en aigua.	10-13
Mongetes	Peieu, renteu i bulliu en aigua.	12
Col de cabdell	Netejar i bullir amb aigua.	6 - 8
Pastanaga	Netejar, tallar a rodanxes i bullir en aigua.	12
Pebre	Tallar la tija, tallar a dos trossos, treure el cor i bullir en aigua.	8-10

Vegetals i fruites	Preparació	Temps màxim de conservació (mesos)
Espinacs	Renteu i bulliu en aigua.	6 - 9
Coliflor	Treure les fulles, tallar a trossos el cor i deixar en aigua amb una mica de suc de llimona durant una estona.	10-12
Alberginia	Tallar a trossos de 2 cm després de rentar.	10-12
<small>Blat de moro</small>	Netejar i envasar amb la tija o com a blat de moro tendre.	12
Pomes i peres	Pelar i tallar a rodanxes.	8-10

Vegetals i fruites	Preparació	Temps màxim de conservació (mesos)
Albercocs i préssecs	Tallar en dos trossos i treure la llavors o pinyol.	4 - 6
Maduixes i móres	Rentar i pelar.	8-12
Fruïtes cuïnaades	Afegir un 10% de sucre al contenidor.	12
Prunes, cireres i baies agres	Rentar i pelar les tiges.	8-12

	Temps màxim de conservació (mesos)	Temps de descongelació a temperatura ambiental (hores)	Temps de descongelació al forn (minuts)
Pa	4 - 6	2 - 3	4-5 (220-225 °C)
Galetes	3 - 6	1-1,5	5-8 (190-200 °C)
Pastissets	1 - 3	2 - 3	5-10 (200-225 °C)
Pastís	1-1,5	3 - 4	5-8 (190-200 °C)
Massa de pasta de full	2 - 3	1-1,5	5-8 (190-200 °C)
Pizza	2 - 3	2 - 4	15-20 (200 °C)

Productes lactis	Preparació	Temps màxim de conservació (mesos)	Condicions d'emmagatzematge
Llet envasada (homogeneïtzada)	En el seu propi envàs.	2 - 3	Llet pura: al seu propi envàs.
Formatge (llevat del formatge blanc)	A rodanxes.	6 - 8	L'envàs original es pot utilitzar per a un emmagatzematge de curta durada. Per a períodes més llargs, mantenir embolicat en film.
Mantega i margarina	Al seu envàs.	6	

5 NETEJA I MANTENIMENT

⚠️ Abans de fer tasques de neteja, desconnecteu la unitat del subministrament elèctric.

⚠️ No renti l'aparell abocant-hi aigua.

⚠️ No utilitzeu sabons, detergents ni productes abrasius per netejar el aparell. Després d'haver-lo rentat, esbandiu-lo amb aigua neta i assequeu-lo amb cura. Quan hàgiu acabat de netejar-lo, torneu a connectar l'endoll a la xarxa elèctrica amb les mans seques.

- Assegureu-vos que no entri aigua al receptacle dels llums ni altres components elèctrics.
- L'aparell s'ha de netejar periòdicament amb una solució d'aigua tèbia i de bicarbonat sòdic.
- Netegeu els accessoris per separat, a mà i amb aigua i sabó. No renti els accessoris al rentaplats.
- Netegeu el condensador amb un raspall al menys dues vegades cada any. Això us ajudarà a estalviar en electricitat i a millorar la productivitat.

⚠️ **Durant les tasques de neteja cal desconnectar l'aparell de la xarxa elèctrica.**

5.1 Descongelació

Descongelació del compartiment de la nevera

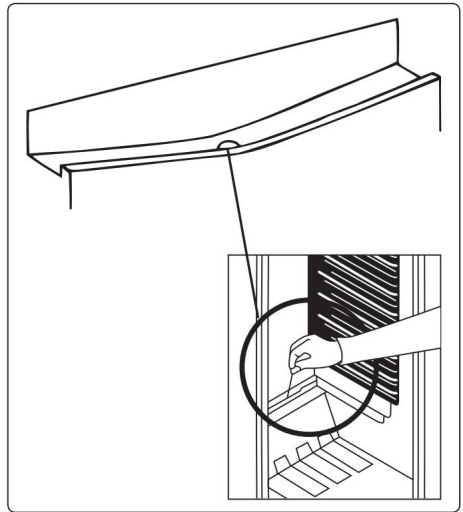

- L'ús normal de la nevera fa que s'acumuli gelbre automàticament a l'interior. La safata d'evaporació recull l'aigua, que s'evapora automàticament.
- La safata d'evaporació i el orifici de desguàs s'han de netejar periòdicament amb el tap de desguàs de descongelació per impedir que l'aigua s'acumuli a la part inferior de la nevera en lloc de fluir cap a l'exterior.
- També podeu netejar l'orifici de desguàs abocant mig got d'aigua en ell.

Procés de descongelació del congelador

- A l'interior del congelador s'acumulen petites quantitats de gelbre. Això depèn del temps que es deixi oberta la porta i de la quantitat d'humitat que s'introdueixi. És fonamental garantir que no es formi gelbre o gel en llocs on impedeixi que la porta es tanqui hermèticament. Si no, es podria introduir aire a l'interior, obligant el compressor

a treballar de manera ininterrompuda. Quan la capa de gelbre és fina, és força fluixa, i es pot treure amb un raspall o rascador de plàstic. No utilitzeu rascadors metàl·lics ni esmolats, ni dispositius mecànics o altres mitjans per accelerar el procés de descongelació. Traieu tota la gelbre que s'hagi deixat anar del terra de l'interior de l'aparell. No cal apagar l'aparell per treure aquest gelbre.

- Per treure els dipòsits gruixuts de gel, desconnecteu l'aparell de la xarxa elèctrica i col·loqueu els aliments en caixes de cartró, embolicats en capes de paper o mantes gruixudes perquè es mantinguin freds. La descongelació serà òptima si es fa amb el congelador pràcticament buit. Aquest procés s'ha de fer tan ràpid com sigui possible per impedir un augment innecessari de la temperatura dels aliments.
- No utilitzeu rascadors metàl·lics ni esmolats, ni dispositius mecànics o altres mitjans per accelerar el procés de descongelació. Un augment de la temperatura dels aliments congelats durant la descongelació reduirà el temps de conservació. Durant la descongelació mantingueu els aliments ben embolicats i en una àrea freda.

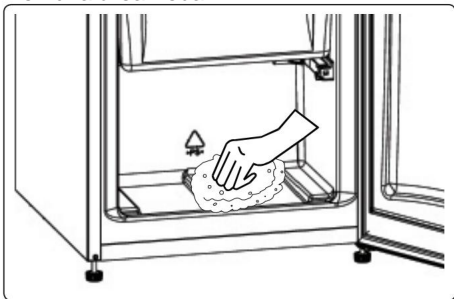

- Assequeu l'interior del compartiment amb una esponja o un drap net.
- Per accelerar el procés de descongelació, col·loqueu un o diversos bols d'aigua calenta al compartiment del congelador.

- Examineu els aliments en tornar a col·locar-los al congelador.
- Quan s'hagi completat la descongelació, netegeu l'interior de l'aparell amb una solució d'aigua calenta i una mica de bicarbonat sòdic i, a continuació, netegeu-ho bé. Renteu totes les peces extraïbles de la mateixa manera i torneu a col·locar-les al seu lloc. Torneu a connectar l'aparell a la xarxa elèctrica i deixeu-lo funcionant entre 2 i 3 hores a la posició MÀX. del termostàt abans de tornar a introduir els aliments al congelador.

Canvi dels llums LED

La quantitat i la ubicació de les tires LED pot variar en funció del model.

 **Nota:** La quantitat i ubicació de les tires LED pot variar en funció del model.

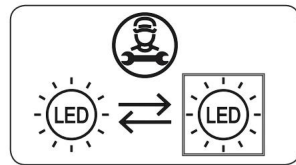

Si el producte està equipat amb un llum LED

Aquest producte conté una font de llum d'eficiència energètica <E>.

Si el producte està equipat amb tires de LED o targetes de LED

Aquest producte conté una font de llum d'eficiència energètica <F>.

6 TRANSPORT I REUBICACIÓ

6.1 Transport i reubicació

- L'embalatge original i l'escuma es poden conservar per tornar a transportar l'aparell (opcional).
- Agafeu l'aparell amb un embalatge gruixut, bandes o cordes fortes i seguiu les instruccions de transport que se subministren a l'embalatge.
- Quan hagueu de reubicar o transportar l'aparell, traieu totes les peces mòbils o fixeules a l'aparell protegint-les amb bandes dels cops.



L'aparell sempre s'ha de transportar en posició vertical.

6.2 Reinstal·lació de la porta

- No es pot canviar l'adreça a la que s'obre la porta si els tiradors estan instal·lats a la superfície frontal de la porta de l'aparell.
- Es pot canviar la direcció on s'obre la porta en aquells models que no tenen tiradors.
- Si podeu canviar l'adreça on s'obre la porta del vostre aparell, poseu-vos en contacte amb el Centre de servei autoritzat més proper per fer-ho.

7 ABANS DE TRUCAR AL SERVEI DE POSVENTA

Si el vostre **aparell** no funciona adequadament, pot ser que hi hagi un problema menor. Comproveu el següent.

El vostre aparell no funciona

Comproveu el següent:

- Comproveu el següent:
- Heu endollat la clavilla correctament a la presa?
- S'ha fos el fusible de l'endoll de l'aparell o el fusible del quadre de llum?
- La presa elèctrica està defectuosa. Per comprovar-ho, endol·leu la nevera en una altra presa que està segur que funciona.

L'aparell no funciona bé

Comproveu el següent:

- L'aparell està sobrecarregat.
- Les portes estan ben tancades.
- Hi ha pols al condensador.
- Hi ha prou espai a prop de les parets del darrere i laterals.

El seu aparell fa soroll

Sorolls normals

Es produeix un soroll de cruixit:

- Durant la descongelació automàtica.
- Quan l'aparell es refreda o escalfa (a causa de l'expansió del material de l'aparell).

Soroll d'espetec: Quan el termòstat encén o apaga el compressor.

Soroll de motor: Indica que el compressor funciona amb normalitat. El compressor pot fer més soroll durant un període de temps breu quan s'activa per primera vegada

vegada.

Soroll de bombolles i esquitxades: Es produeix com a conseqüència del flux de refrigerant pels tubs del sistema.

Soroll de flux d'aigua: Es produeix per l'aigua que flueix cap al contenidor d'evaporació. Aquest

soroll és normal durant el procés de descongelació.

Soroll d'aire circulant: A

alguns models es produeixen durant el funcionament normal del sistema a causa de la circulació de l'aire.

Les vores de l'aparell que estan en contacte amb la junta de la porta estan calentes.

Especialment durant l'estiu (clima càlid), les superfícies que estan en contacte amb la junta de la porta es poden escalfar durant el funcionament del compressor. És normal.

S'acumula humitat a l'interior de l'aparell

Comproveu el següent:

- Els aliments estan degudament envasats. Els contenidors han d'estar secs abans de col·locar-se a l' **aparell**.
- S'obren sovint les portes de l' **aparell** . Cada cop que s'obren les portes de l' **aparell**, entra la humitat de l'habitació. La humitat augmenta a un ritme més alt si les portes s'obren amb freqüència, especialment si la humitat de l'habitació és elevada.

La porta no s'obre o tanca bé

Comproveu el següent:

- Hi ha algun aliment o envàs que impedeixi que la porta es tanqui del tot.
- Les juntes d'estanquitat de les portes estan trencades o fetes malbé.
- L' **aparell** està anivellat.

El compressor pot funcionar de forma sorollosa o el soroll del compressor/ nevera pot augmentar en alguns models durant el funcionament en algunes condicions com quan s'endolla el producte per primera vegada, depenent del canvi de la temperatura ambient o del canvi d'ús. Això és

normal; quan el frigorífic arriba a la temperatura desitjada, el soroll disminueix automàticament.

Recomanacions

- Durant els talls del subministrament elèctric apagueu l'aparell per impedir que es faci malbé el compressor. Quan es restauri el subministrament, espereu entre 5 minuts per tornar a endollar l'aparell.
- Desendolheu l'aparell si no l'utilitzeu durant molt de temps (per exemple, durant les vacances d'estiu). Netegeu l'aparell d'acord amb el capítol dedicat a la neteja i deixeu la porta oberta per evitar humitat i olors.
- Si després de seguir les instruccions proporcionades anteriorment segueix havent-hi algun problema, poseu-vos en contacte amb el centre de servei autoritzat més proper.
- L'aparell que heu comprat només està dissenyat per a ús domèstic. No és adequat per a ús comercial o comú.
Volem destacar que si l'usuari utilitza l'aparell d'alguna manera que aquestes indicacions s'incompleixin, ni el fabricant ni el distribuïdor seran responsables de cap reparació ni avaria dins del període de garantia.

8 CONSELLS PER ESTALVIAR ELECTRICITAT

1. Instal·leu l'aparell en una habitació fresca i ben ventilada, on no rebí la llum directa del sol i no estigui a prop d'una font de calor (com un radiador o un forn).
2. En cas contrari, se n'hauria d'utilitzar una placa aïllant. Deixeu que els aliments i les begudes calentes es refredin abans de col·locar-los a l'aparell.
3. Col·loqueu els aliments que s'hagin descongelat al compartiment de la nevera, si n'hi hagués. La baixa temperatura de l'aliment que s'està descongelant ajudarà a refrigerar el compartiment de la nevera. D'aquesta manera es redueix el consum elèctric. Descongelar aliments fora de l'aparell suposa un malbaratament d'electricitat.
4. Les begudes o altres tipus de líquids s'han de tapar quan es col·loquin dins de l'aparell. Si no es tapen, augmentarà la humitat a l'interior de l'aparell, cosa que farà que l'aparell consumeixi més electricitat. Mantenir tapades les begudes i altres líquids ajuda a conservar-ne l'aroma i el gust.
5. Eviteu deixar les portes obertes durant molt de temps així com obrir-les molt sovint, ja que altrament, entrarà aire calent a l'aparell i farà que el compressor hagi de treballar sovint de manera innecessària.
6. Mantingueu tancades les cobertes dels diferents compartiments de temperatura (com el calaix per a fruita i verdura i el refredador, si n'hi hagués).
7. La junta d'estanquitat de la porta ha d'estar neta i flexible. Canvieu les juntes d'estanquitat si estan gastades.

9 DADES TÈCNIQUES

La informació tècnica es troba a la placa de dades tècniques al costat interior esquerre de l'aparell i a l'etiqueta d'energia.

El codi QR de l'etiqueta energètica subministrada amb l'aparell proporciona un enllaç web a la informació relacionada amb el rendiment de l'aparell a la base de dades de EU EPREL.

Deseu l'etiqueta d'energia com a referència juntament amb el manual d'usuari i tots els altres documents que es proporcionen amb aquest aparell.

També podeu trobar la mateixa informació a EPREL utilitzant l'enllaç <https://eprel.ec.europa.eu> i el nom del model i el número de producte que es troba a la placa de característiques de l'aparell.

10 INFORMACIÓ PER ALS INSTITUTS DE PROVES

La instal·lació i preparació de l'aparell per a qualsevol verificació d'EcoDisseny haurà de complir amb EN 62552.

Els requisits de ventilació, les dimensions
54 dels buits i les distàncies mínimes

posteriors seran els indicats al Part 2 d'aquest Manual d'Usuari.

Poseu-vos en contacte amb el fabricant per a qualsevol altra informació addicional, incloent els plànols de càrrega.

11 INFORMACIÓ PEL USUARI

Utilitzeu sempre recanvis originals.

Quan comuniqueu amb el nostre Centre de Servei Autoritzat, assegureu-vos de tenir les dades següents: Model, Número de sèrie i Índex de servei.

La informació la podeu trobar a la placa de característiques. Subjecte a canvis sense avís previ.

Els recanvis originals d'alguns components específics estan disponibles només durant els 7-10 primers anys des de la posada al mercat de l'última unitat del model.

Visiteu el nostre lloc web:

<http://www.electrodomesticosbenavent.com>

CE



52397637



CERTIFICAT DE GARANTIA

Imprescindible la presentació de la factura de compra acompanyada del present certificat de garantia.

Riscos Coberts.

Aquest aparell està garantit contra qualsevol defecte de funcionament, sempre que es destini a ús domèstic, i es procedirà a la seva reparació dins del termini de garantia i només per la xarxa de SAT autoritzats.

Els nostres electrodomèstics Benavent compten amb la garantia legal del fabricant que cobreix qualsevol avaria o defecte durant 36 mesos, des de la data factura de 1 de gener del 2022. En cas que fos necessari, nosaltres ens ocupem de qualsevol possible incidència sempre que és degui a un component defectuós o fallada de fabricació.

Excepcions de garantia.

- Que la data del certificat no coincideixi amb la data de venda de la factura original.
- Avaries produïdes per cop, per caiguda o qualsevol altra causa de força major.
- Si l'aparell ha estat manipulat per personal no autoritzat.
- Les avaries produïdes o derivades com a conseqüència d'un ús inadequat, per defectes d'instal·lació, per introduir modificacions a l'aparell que alterin el funcionament.
- Posada en marxa, manteniment, neteges, components subjectes a desgast, llums, peixos estètiques, oxidacions, plàstics, gomes, carcasses i vidres.
- Els forns microones (a excepció dels integrables) i els forns sobretaula en el cas de qualsevol incidència de funcionament, s'han de portar al servei tècnic més proper per part del client. No és recopilin ni reparin al domicili.

“AQUESTS EXCEPCIONS ANULEN LA GARANTIA, SENT LA REPARACIÓ AMB CÀRREC AL CLIENT”

Període emparat en aparells segons llei de garanties a la venda de béns de consum Llei vigent és “RD 7/2021”

Sevei Tècnic Oficial: 911 08 07 06