

# *Benqvent*

CAT Refrigerador- Congelador / Manual d'Ús

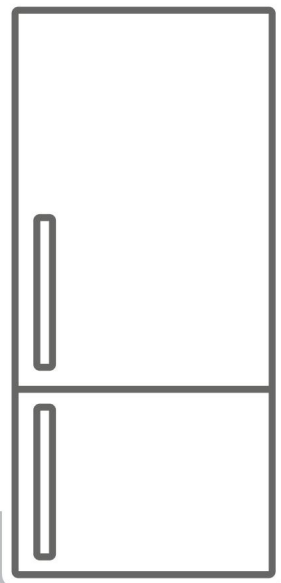





**CBV20060X**  
**CBV20060W**

### Gràcies per triar aquest producte.

Aquest Manual d'usuari conté informació de seguretat i instruccions importants relacionades amb l'ús i el manteniment de l'aparell.

Preneu-vos el temps que necessiteu per llegir aquest Manual d'usuari abans d'usar l'aparell i deseu-lo per si l'hagués de consultar més endavant.

Icona	Tipus	Significat
	ADVERTÈNCIA	Risc de lesió greu o mort
	RISC DE DESCÀRREGA ELÈCTRICA	Risc de voltatge perillós
	INCENDI	Advertiment; Risc d'incendi / materials inflamables
	ATENCIÓ	Risc de lesions o danys materials
	IMPORTANT / NOTA	Ús correcte del sistema

# ÍNDEX

<b>1 INSTRUCCIONS DE SEGURETAT</b> .....	<b>4</b>
1.1 Advertiments de seguretat general .....	4
1.2 Advertiments per a la instal·lació.....	8
1.3 Durant el ús .....	9
<b>2 DESCRIPCIÓ DE L'APARELL</b> .....	<b>10</b>
2.1 Dimensions.....	11
<b>3 ÚS DE L'APARELL</b> .....	<b>12</b>
3.1 Informació sobre la tecnologia de refrigeració d'última generació.....	12
3.2 Pantalla i panell de control .....	12
3.3 Funcionament del frigorífic combinat.....	13
3.3.1 Ajustaments de la temperatura del congelador.....	13
3.3.2 Ajustaments de la temperatures del frigorífic .....	13
3.3.3 Mode supercongelació .....	13
3.3.4 Funció d'alarma per a l'obertura de la porta .....	14
3.4 Advertiments d'ajustos de temperatura.....	14
3.5 Accessoris .....	15
3.5.1 Glaçonera.....	15
3.5.2 Compartiment del congelador .....	15
3.5.3 Prestatge del refredador .....	15
3.5.4 Indicador de frescor.. ..	16
<b>4 EMMAGATZEMATGE D'ALIMENTS</b> .....	<b>16</b>
4.1 Compartiment de nevera .....	16
4.2 Compartiment del congelador .....	17
<b>5 NETEJA I MANTENIMENT</b> .....	<b>20</b>
5.1 Descongelació.....	21
<b>6 TRANSPORT I REUBICACIÓ</b> .....	<b>21</b>
6.1 Transport i reubicació .....	21
6.2 Reinstal·lació de la porta.....	21
<b>7 ABANS DE TRUCAR EL SERVEI DE POSVENTA</b> .....	<b>22</b>
<b>8 CONSELLS PER ESTALVIAR ELECTRICITAT</b> .....	<b>25</b>
<b>9 DADES TÈCNIQUES</b> .....	<b>25</b>
<b>10 INFORMACIÓ PER ALS INSTITUTS DE PROVES</b> .....	<b>26</b>
<b>11 INFORMACIÓ PER A L'USUARI</b> .....	<b>26</b>

# 1 INSTRUCCIONS DE SEGURETAT

## 1.1 Advertiments de seguretat general

**Llegiu detingudament aquest manual d'usuari.**

 **ADVERTIMENT:** Mantingueu lliures d'obstruccions les obertures de ventilació del receptacle de la nevera o de lestructura integrada.

 **ADVERTIMENT:** No utilitzeu dispositius mecànics ni altres mitjans per accelerar el procés de descongelació, llevat dels recomanats pel fabricant.

 **ADVERTIMENT:** No utilitzeu aparells elèctrics dins dels compartiments de la nevera on es guarden aliments, llevat que siguin del tipus recomanat pel fabricant.

 **ADVERTIMENT:** Eviteu danyar el circuit refrigerant.

 **ADVERTIMENT:** Per evitar que la inestabilitat de l'aparell doni lloc a algun tipus de perill, s'ha de fixar de conformitat amb les instruccions.

 Si l'aparell fa servir refrigerant de tipus R600a (aquesta informació es mostra a l'etiqueta de la nevera), heu de tenir cura durant el transport i la instal·lació per evitar que es facin malbé els elements de la nevera. R600a és un gas natural i respectuós amb el medi ambient, però és explosiu.

Si es fan malbé els elements de la nevera i com a conseqüència es produeix una fuga, allunyeu l'aparell

de flames obertes o fonts de calor i ventili uns minuts l'habitació on es troba la nevera.

- Durant el transport i la col·locació de l'aparell, eviteu danyar el circuit de gas de la nevera.
- No emmagatzemi en aquest aparell substàncies explosives, com ara llaunes d'aerosol amb propulsor inflamable.
- Aquest aparell ha estat dissenyada per ser utilitzat en aplicacions domèstiques, com:
  - Cuines per a personal de tendes, oficines i altres entorns de treball.
  - Cases rústiques i habitacions per a clients d hotels, motels i altres entorns de tipus residencial.
  - Establiments de tipus “Bed & Breakfast”.
  - Aplicacions detallistes de càtering i similars.
- Per evitar perills, si la presa elèctrica no fos compatible amb l'endoll, caldrà canviar-la el fabricant, un agent de servei o una persona amb una qualificació equivalent.
- El cable d'alimentació de la nevera disposa d'un endoll amb connexió a terra especial. Aquest endoll s'ha de fer servir amb una presa amb connexió a terra especial de 16 amperes. Si el vostre habitatge no disposa d'una presa d'aquestes característiques, contracti un electricista homologat perquè instal·li una.

- Aquesta nevera la poden fer servir nens d'almenys 8 anys d'edat i persones amb capacitats físiques, sensorials o mentals reduïdes o amb manca d'experiència i coneixements sempre que hagin rebut la supervisió o instruccions necessàries pel que fa a l'ús de la nevera de manera segura i compreguin els riscos associats. Els nens no han de jugar amb aquest aparell. Cap nen no ha de fer la neteja ni el manteniment d'usuari d'aquest aparell sense supervisió.
- Els nens de 3 a 8 anys poden carregar i descarregar aparells frigorífics. No s'espera que els nens facin la neteja o el manteniment de l'aparell, no s'espera que els nens molt petits (0-3 anys) facin servir els aparells, no s'espera que els nens petits (3-8 anys) facin servir els aparells de manera segura a menys que se'ls brindi supervisió contínua, els nens majors (8-14 anys) i les persones vulnerables poden fer servir els aparells de manera segura després que se'ls hagi donat la supervisió o instrucció apropiada respecte a l'ús de l'aparell. No s'espera que les persones molt vulnerables facin servir els aparells de manera segura llevat que rebin supervisió contínua.
- Si el cable d'alimentació està malmès, ho ha de canviar el fabricant, un agent de servei autoritzat o una persona amb una qualificació equivalent per evitar perills.

- Aquesta nevera no ha estat dissenyada per ser utilitzada a una alçada superior a 2000 m.

**Per evitar la contaminació dels aliments, si us plau respecti les instruccions següents:**

- L'obertura de la porta durant llargs períodes de temps pot provocar un augment significatiu de la temperatura als compartiments de l'aparell.
- Netegeu regularment les superfícies que puguin entrar en contacte amb els aliments i els sistemes de drenatge accessibles.
- Emmagatzemeu la carn i el peix crus a recipients adequats a la nevera, de manera que no estiguin en contacte amb altres aliments ni degotin sobre ells.
- Els compartiments de dues estrelles per a aliments congelats són adequats per emmagatzemar aliments precongelsats, emmagatzemar o fer gelats i fer glaçons de gel.
- Els compartiments d'una, dues i tres estrelles no són adequats per congelar aliments frescos.
- Si l'aparell frigorífic es deixa buit durant molt de temps, apagueu-lo, descongeleu-lo, netegeu-lo, assequeu-lo i deixeu la porta oberta per evitar que es desenvolupi floridura dins de l'aparell.

## 1.2 Advertiments per a la instal·lació

Abans d'utilitzar el refrigerador-congelador per primera vegada, poseu atenció a les qüestions següents:

- El voltatge de funcionament del refrigerador-congelador és de 220-240 V a 50 Hz.
- L'endoll ha de quedar accessible després de la instal·lació.
- Pot ser que la nevera-congeladora emeti certa olor quan s'utilitzi per primera vegada. Aquesta olor és normal i desapareixerà quan la nevera congeladora comenci a refredar-se. • Abans de connectar la nevera congeladora, assegureu-vos que la informació que es mostra a la placa de característiques (voltatge i càrrega connectada) concordi amb les característiques del subministrament elèctric. Si teniu cap dubte, poseu-vos en contacte amb un electricista qualificat.
- Inserir l'endoll en una presa elèctrica que disposi d'una connexió a terra eficaç. Si la presa elèctrica no té presa a terra o l'endoll no és compatible amb la presa elèctrica, us recomanem que us poseu en contacte amb un electricista qualificat.
- L'aparell s'ha de connectar a una presa elèctrica amb fusible degudament instal·lada. El subministrament elèctric (CA) i el voltatge del lloc on s'ha de col·locar l'aparell han de coincidir amb les dades que es mostren a la placa de característiques del mateix aparell, que es troba al lateral interior esquerre.
- No ens fem responsables dels danys que es produeixin en connectar l'aparell sense connexió a terra.
- No col·loqueu el refrigerador-congelador en un lloc on estigui exposat a la llum directa del sol.
- La nevera-congeladora no s'ha d'usar mai en exteriors ni en un lloc on estigui exposat a la pluja.

- L'aparell ha d'estar separat com mínim 50 cm de cuines, forns de gas i radiadors i 5 cm de forns elèctrics.
- Si col·loqueu la nevera-congeladora al costat d'un congelador de baixa temperatura, heu d'estar-ne separat almenys 2 cm per evitar que es formi humitat a la superfície exterior.
- No cobriu el cos ni la part superior de la nevera-congelador amb encaix. Això afecta el rendiment del refrigerador-congelador.
- A la part superior de la nevera hi ha d'haver un espai d'almenys 150 mm. No col·loqueu res sobre la nevera.
- No col·loqueu objectes pesants sobre la nevera.
- Netegeu a consciència la nevera abans de utilitzar-la (consulteu la secció de Neteja i manteniment).
- Abans de fer servir el refrigerador-congelador, netegeu totes les peces amb una solució d'aigua calenta i una cullereta de bicarbonat de sodi. A continuació, netegeu-les amb aigua neta i assequeu-les. Després de netejar les diferents peces, torneu a col·locar a la nevera congelador.
- Utilitzeu les potes davanteres regulables per assegurar-vos que l'aparell estigui anivellat i en una posició estable. Podeu ajustar les potes girant-les en qualsevol de les dues adreces. Això s'ha de fer abans de ficar aliments a l'aparell.
- Instal·leu el separador de plàstic (la peça amb paletes negres que es troba a la part posterior) girant-lo 90 (tal com es mostra a la figura) per evitar que el condensador toqui la paret.

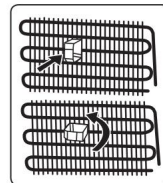

- La distància entre l'aparell i la paret ha de ser de 75 mm com a màxim.



### 1.3 Durant l'ús

- No utilitzeu un allargador per connectar el nevera-congelador a la xarxa elèctrica.
- No utilitzeu endolls danyats, desgastats o vells.
- No torceu o danyeu el cable ni estireu-lo.
- Aquest aparell ha estat dissenyat perquè el facin servir persones adultes. No deixeu que cap nen jugui amb l'aparell o que es pengi de la porta.
- No toqueu mai l'endoll/cable de alimentació amb les mans mullades. Si ho feu, podria produir-se un curtcircuit o una descàrrega elèctrica.
- No col·loqueu llaunes ni ampolles de vidre al compartiment on es fan els glaçons de gel, ja que podrien explotar en congelar-se'n el contingut.
- No col·loqueu materials explosius o inflamables dins de la nevera. Les begudes amb alt contingut d'alcohol s'han de col·locar verticalment al compartiment de la nevera i assegurar-se que estiguin molt ben tancades.
- No toqueu els glaçons de gel en treure'ls del compartiment on es fan. El gel podria ocasionar cremades per fred i talls.
- No toqueu els productes congelats amb les mans mullades. No mengi gelat ni glaçons de gel just després de treure'ls del compartiment on es fan els glaçons de gel.
- No torneu a congelar aliments que ja s'han descongelat. Això podria ocasionar problemes de salut, com ara una intoxicació alimentària.

#### Aparells antics i fora de servei

- Si el seu antic frigorífic o congelador té un cademat, trenca'l o treu-lo abans de rebutjar-lo, atès que es podria quedar atrapat al seu interior un nen i produir un accident.
- Les neveres i els congeladors antics contenen material d'aïllament i refrigerant amb CFC. Per tant, eviteu danyar el medi ambient en rebutjar un

antic frigorífic.

### Declaració de conformitat de la CE

Declarem que els nostres productes compleixen amb les Directives, Decisions i Normatives europees pertinents i amb els requisits enumerats als estàndards esmentats.

#### Deixalla de l'antic aparell

El símbol que es mostra sobre el producte o el seu embalatge indica que aquest producte no es pot tractar com a residu domèstic. En el seu lloc, cal portar-lo al punt de recollida pertinent per al reciclatge d'equips elèctrics i electrònics. Assegureu-vos que aquest producte sigui rebutjat degudament per evitar que es puguin produir danys al medi ambient i la salut de les persones. Si voleu obtenir informació detallada sobre el reciclatge d'aquest producte, poseu-vos en contacte amb la vostra oficina municipal, el servei de rebuig de residus domèstics o la botiga on va adquirir el producte.



#### L'embalatge i el medi ambient Els

materials d'embalatge protegeixen la vostra màquina dels danys que es puguin ocasionar durant el transport. Els materials d'embalatge són respectuosos amb el medi ambient, ja que són reciclables. L'ús de material reciclat redueix el consum de primeres matèries i, per tant, la producció de residus.



#### Notes:

- Llegiu detingudament el manual de instruccions abans d'instal·lar i utilitzar l'aparell. No som responsables dels danys que es produeixin com a conseqüència d'un ús indegut.
- Seguiu totes les instruccions de l'aparell i del manual d'instruccions i deseu aquest manual en un lloc segur per resoldre qualsevol tipus de problema que es pugui produir en el futur.

- Aquest aparell s'ha dissenyat per ser utilitzat en habitatges i només s'ha d'utilitzar en entorns domèstics i per als fins especificats. No és adequat per a ús comercial o comú.

Aquest tipus d'ús invalidarà la garantia de l'aparell i la nostra companyia no es farà responsable de les pèrdues que es produeixin.

- Aquest aparell s'ha dissenyat per ser usat a les llars i només és apte per refredar/conservar aliments. No és

adequat per a ús comercial o comú ni per guardar substàncies que no siguin aliments. La nostra empresa no és responsable de les pèrdues que es puguin produir en cas contrari.

### Notes generals:

#### Compartiment d'aliments frescos (frigorífic):

Es garanteix un ús més eficient de l'energia amb una disposició uniforme dels calaixos a la part inferior de l'electrodomèstic i dels prestatges, la posició dels calaixos de la porta no afecta el consum d'energia.

#### Compartiment del congelador

**(congelador):** Segons la disposició dels calaixos i els prestatges safates, podrà fer un ús més eficient de l'energia.

Aquests es troben en posició dexistències.

## 2 DESCRIPCIÓ DE L'APARELL

Aquest electrodomèstic no està destinat per utilitzar-lo com un electrodomèstic integrat.

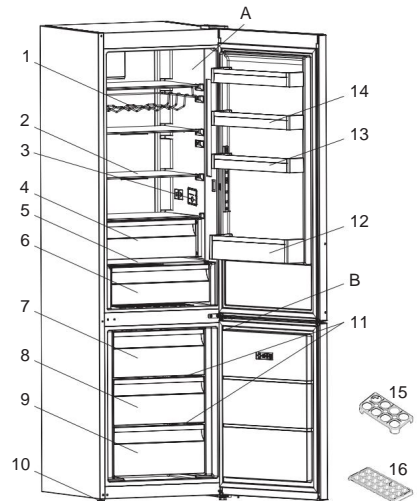

Aquesta presentació sobre les peces de l'aparell només s'ofereix a títol informatiu. Les peces poden variar segons el model d'aparell.

A) Compartiment de nevera

B) Compartiment de congelador \*

- 1) Prestatge per a vi
- 2) Prestatges de nevera
- 3) Pantalla interior / Control interior de l'estada interior
- 4) Prestatge del refredador \*
- 5) Coberta de calaix per a fruita i verdura
- 6) Calaix per a fruita i verdura
- 7) Calaix superior del congelador
- 8) Calaix intermedi del congelador
- 9) Calaix inferior del congelador
- 10) Potes d'anivellament
- 11) Prestatges de vidre del congelador \*
- 12) Prestatge portaampolles
- 13) Prestatge de porta regulable \* / Prestatge de porta
- 14) Prestatges de porta
- 15) Huevera
- 16) Glaçonera

\* En alguns models

## 2.1 Dimensions

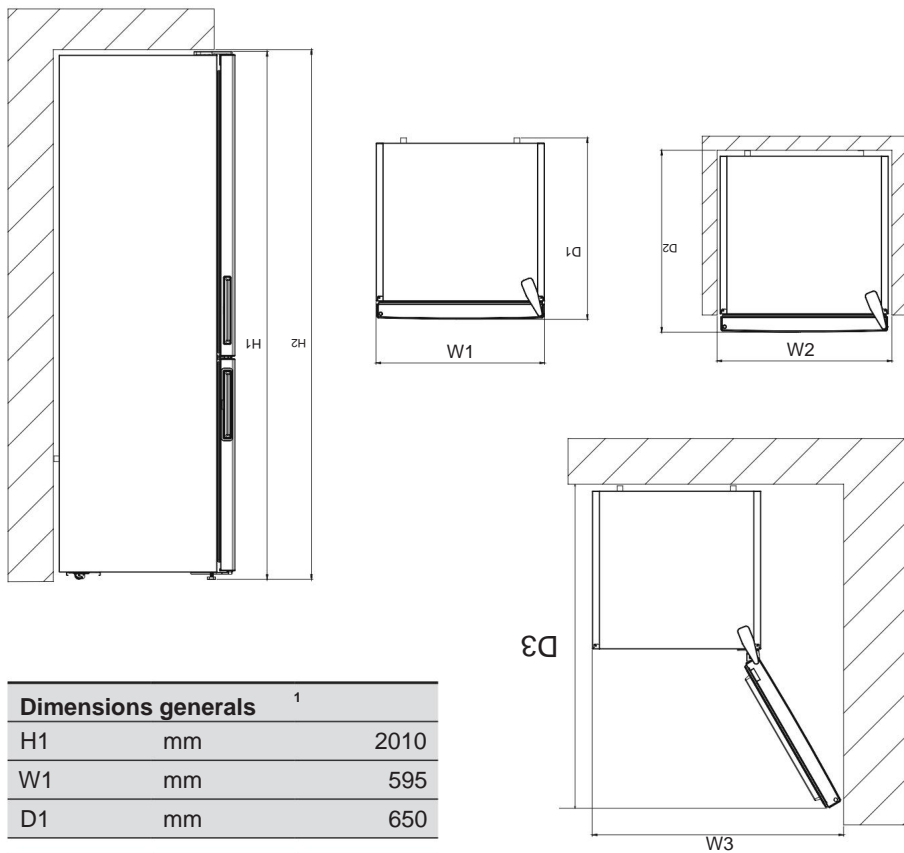

<b>Dimensions generals</b> <sup>1</sup>		
H1	mm	2010
W1	mm	595
D1	mm	650

<b>Lespai requerit en l'ús</b> <sup>2</sup>		
H2	mm	2160
W2	mm	695
D2	mm	690

<b>Espai total requerit en l'ús 927,5</b> <sup>3</sup>		
W3	mm	
D3	mm	1243,5

### 3 ÚS DE L'APARELL

#### 3.1 Informació sobre la tecnologia de refrigeració de darrera generació

Els frigorífics amb tecnologia de refrigeració de darrera generació tenen un sistema de funcionament diferent del dels refrigeradors estàtics. Als frigorífics convencionals, l'aire humit que s'introdueix a la nevera i el vapor d'aigua procedent dels aliments fan

que s'acumuli gelbre al congelador. Per fondre aquest gelbre, cal apagar el frigorífic. Durant el període en què la nevera estigui apagada, l'usuari ha de treure els aliments de la nevera i col·locar-los en un altre contenidor refrigerat per mantenir els aliments freds.

Als frigorífics amb tecnologia de refrigeració d'última generació, la situació del congelador és totalment diferent. Amb l'ajuda de ventiladors, es distribueix aire fred i sec per nombrosos punts del congelador. Aquest aire fred distribuït de manera uniforme, que arriba fins i tot als espais que hi ha entre els prestatges, permet que els aliments es congelin de manera correcta i homogènia. A més, no es formaran dipòsits de gelbre.

Al compartiment del refrigerador hi haurà pràcticament la mateixa configuració que al compartiment del congelador. L'aire emès pel ventilador, que es troba a la part superior de la nevera, es refreda en passar pel buit que hi ha

darrere del conducte d'aire. Al mateix temps, s'expulsa aire pels orificis del conducte d'aire perquè el procés de refrigeració es completi degudament a la nevera. Els orificis del conducte d'aire estan dissenyats de manera que la distribució d'aire sigui homogènia en aquest compartiment.

Com que ja no queda conducte d'aireig entre el congelador i la nevera, no es barrejaran les olors.

Com a resultat, la seva nevera amb tecnologia d'última generació, no només li proporciona una enorme capacitat i un aspecte elegant, sinó que a més és més fàcil d'usar.

#### 3.2 Pantalla i panell de control

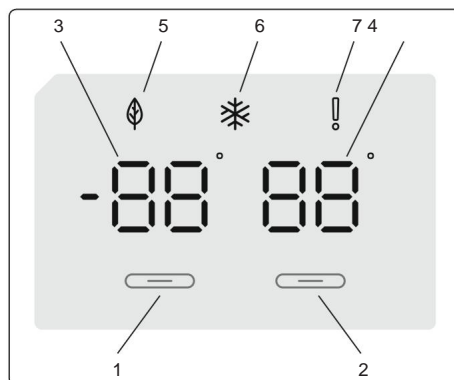

#### Ús del tauler de control

1. Permet ajustar el congelador
2. Permet ajustar el frigorífic
3. Pantalla del valor d'ajust del congelador
4. Pantalla del valor d'ajust de la nevera
5. Símbol de manera econòmica.
6. Símbol de supercongelació.
7. Símbol dalarma.

### 3.3 Funcionament del frigorífic combinat

#### II-luminació (si està disponible)

Quan el producte s'endolla per primera vegada, els llums interiors es poden encendre 1 minut més tard a causa de les proves d'obertura.

Un cop connectat l'electrodomèstic, tots els símbols apareixeran durant la pantalla durant dos segons i els valors inicials seran de -18 °C a l'indicador d'ajustos del congelador i 4 °C a l'indicador d'ajustos de la nevera.

#### 3.3.1 Ajustaments de la temperatura del congelador

- La temperatura inicial del congelador és de -18 °C.
- Premeu una vegada el botó d'ajustament del congelador.

Quan premeu el botó per primera vegada, el valor anterior parpellejarà a la pantalla.

- Cada vegada que premeu el botó, es establirà una temperatura més baixa (-16 °C, -18 °C, -20 °C, -22 °C o -24 °C).
- Si continueu prement el botó, la temperatura tornarà a -16 °C.

**NOTA:** El mode econòmic s'activa automàticament quan la temperatura del compartiment del congelador s'ajusta a -18°C.



#### 3.3.2 Ajustaments de la temperatures del frigorífic

- La temperatura inicial del frigorífic és de 4°C.
- Premeu un cop el botó del frigorífic.
- Cada vegada que premeu el botó, es establirà una temperatura més baixa (8 °C, 6 °C, 5 °C, 4 °C o 2 °C).
- Si continueu prement el botó, la temperatura tornarà a 8°C.

#### 3.3.3 Mode supercongelació

##### Finalitat

- Per congelar una gran quantitat de aliments que no es puguin guardar al prestatge de congelació ràpida.

- Per congelar aliments preparats.
- Per congelar ràpidament aliments frescos i mantenir-ne la frescor.

##### Com utilitzar

Per activar el mode de supercongelació, manteniu premut el botó d'ajustament de la temperatura del congelador durant tres segons. Un cop fixat el mode supercongelació, s'encendrà el símbol de supercongelació a l'indicador i sonarà un xiulet que confirmi que el mode s'ha activat.



##### Durant el mode supercongelació:

- Es pot ajustar la temperatura del frigorífic. En aquest cas, el mode supercongelació continuarà activat.
- No es pot seleccionar el mode econòmic.
- El mode supercongelació es pot cancel·lar de la mateixa manera que s'activa.

##### Notes:

- La quantitat màxima d'aliment fresc (en quilograms) que es pot congelar en 24 hores està descrita a l'etiqueta de l'electrodomèstic.
- Per a un rendiment òptim quant a la capacitat màxima del congelador, activeu el mode supercongelació 3 hores abans de col·locar els aliments frescos.



El mode supercongelació es cancel·larà automàticament després de 24 hores o quan la temperatura del sensor del congelador descendeixi els -32 °C.

##### Ajustaments recomanats per a la temperatura dels dos compartiments.

Compartiment del congelador		Observacions:
-18 o C	4 o C	Per a un ús habitual i un millor rendiment.
-20 o C, -22 o C o -24 o C	4 o C	Recomanat quan la temperatura ambient supera els 30 °C.

Compartiment del congelador	Compartiment del frigorífic	Observacions:
Mode super congelació	4 o C	S'ha de fer servir quan es vol congelar aliments en un curt temps.
-18 o C, -20 o C, -22 o C o -24 o C	2 o C	Aquests ajustaments de temperatura s'han d'utilitzar quan la temperatura ambiental sigui alta o quan pensi que el compartiment del frigorífic no és suficient fred perquè la porta s'obre amb freqüència.

### 3.3.4 Funció d'alarma per obrir la porta

Si la porta de la nevera es deixa oberta durant més de 2 minuts, l'electrodomèstic començarà a emetre un xiulet.

### 3.4 Advertiments d'ajustaments de temperatura

- Pel que fa a eficàcia, no es recomana operar l'aparell en entorns de temperatures inferiors als 10 °C.
- Quan esteu fent un paràmetre no comenceu a fer cap altre paràmetre.
- Els ajustaments de temperatura han de fer-se en funció de la freqüència amb què s'obre la porta, la quantitat d'aliments que es conserven a l'interior de la nevera i la temperatura ambiental del lloc on està instal·lat l'aparell.
- Per tal de permetre al frigorífic o congelador que aconsegueixi la seva temperatura de funcionament després de connectar-lo a la xarxa elèctrica, no obriu sovint les portes ni col·loqueu molts aliments al seu interior. Tingueu en compte que depenent de la temperatura ambiental, potser l'aparell

requereixi fins a 24 hores per assolir la temperatura normal de funcionament.

- Una funció de retard de 5 minuts

s'aplica per impedir que es faci malbé el compressor de l'aparell en connectar-lo a la xarxa elèctrica o desconnectar-lo o en cas que es produeixi un tall elèctric.

L'aparell començarà a funcionar amb normalitat al cap de 5 minuts. • Aquest aparell està dissenyat per treballar en els

rangs de temperatura ambiental (T/SN = 10 °C - 43 °C) indicats als estàndards, d'acord amb la classe climàtica indicada a l'etiqueta d'informació.

No recomanem operar aquest aparell fora dels límits de temperatura indicats, atès que se'n veu afectada l'eficàcia. Comproveu els Advertiments a sota.

#### Tipus de clima i significat:

**T (tropical):** Aquest electrodomèstic de refrigeració està destinat per a ús a temperatures ambient que oscil·len entre els 16 °C i els 43 °C.

**ST (subtropical):** Aquest electrodomèstic de refrigeració està destinat per a ús a temperatures ambient que oscil·len entre els 16 °C i els 38 °C.

**N (templeat):** Aquest electrodomèstic de refrigeració està destinat per al seu ús a temperatures ambient que oscil·len entre 16 °C i 32 °C.

**SN (temperatura estesa):** Aquest electrodomèstic de refrigeració està destinat per a ús a temperatures ambient que oscil·len entre 10 °C i 32 °C.

#### Instruccions d'instal·lació

##### importants

Aquest aparell està dissenyat per funcionar en condicions climàtiques adverses (fins a 43 °C o 110 °F) i està equipat amb la tecnologia 'Freezer Shield', que garanteix que no es descongelin els aliments que hi hagi al congelador encara que la temperatura ambiental caigui fins a els -15 °C. De manera que podeu instal·lar l'aparell en una habitació sense calefacció sense haver de preocupar-se

perquè es facin malbé els aliments congelats del congelador. Quan la temperatura ambiental torni a ser normal, podreu continuar usant l'aparell com de costum.

### 3.5 Accessoris

**Les descripcions visuals i textuais proporcionades a la secció d'accessoris poden variar en funció del model d'aparell que hàgiu adquirit.**

#### 3.5.1 Glaçonera

- Ompliu d'aigua la glaçonera i col·loqueu-la a el congelador.
- Quan l'aigua s'hagi congelat totalment, pot doblegar la glaçonera per treure els glaçons de gel.

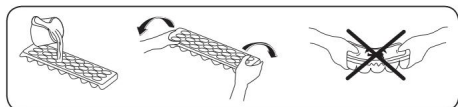

#### 3.5.2 Compartiment del congelador

El compartiment del congelador permet accedir als aliments més fàcilment.

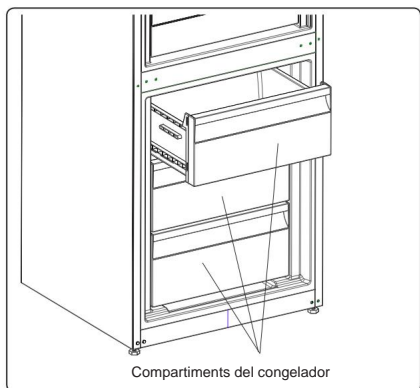

#### Treure el compartiment del congelador:

- Traieu el compartiment cap a fora tot el que pugui.
- Estireu la part davantera del compartiment cap amunt i cap a fora alhora.

 Per tornar a instal·lar el compartiment, invertiu el procediment.

 Durant el procés d'extracció, agafeu en tot moment el tirador del compartiment.

#### 3.5.3 Prestatge del refredador

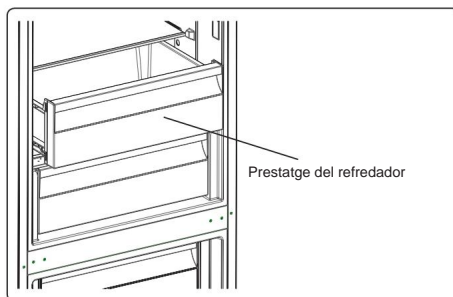

Guardar els aliments al compartiment refredador, en lloc de als compartiments de la nevera o del congelador, permet als aliments conservar el seu bon aspecte, frescor i sabor durant més temps. Quan la safata del refredador s'embruti, traieu-la i renteu-la amb aigua.

(L'aigua es congela a 0 °C, però els aliments amb sal o sucre necessiten temperatures més baixes per congelar-se).

El compartiment del refredador s'utilitza en general per guardar aliments del tipus de peix cru, aliments lleugerament confitats, arròs, etc.

 **No col·loqueu els aliments que vulgueu congelar ni glaçoneres (per fer glaçons de gel) al compartiment del refredador.**

### 3.5.4 Indicador de frescor

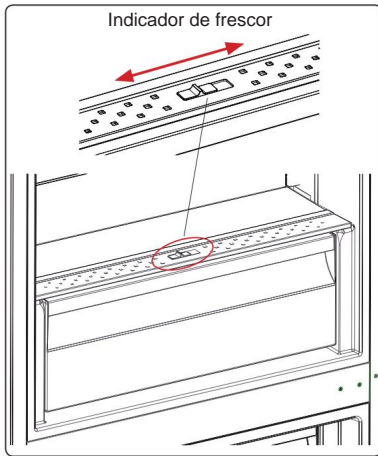

Si el calaix per a fruita i verdura és ple, l'indicador de frescor ubicat a la part frontal del calaix s'ha de deixar obert. D'aquesta manera es controla l'aire i la humitat que hi ha dins del calaix per augmentar la vida dels aliments que hi hagi a dins.

L'indicador, que es troba darrere del prestatge, s'ha d'obrir si es detecta condensació al prestatge de vidre.

## 4 EMMAGATZEMATGE DE ALIMENTS

### 4.1 Compartiment de nevera

- Per reduir la humitat i evitar la subsegüent formació de gel, guardi els líquids en recipients hermètics a la nevera. El gel tendeix a acumular-se a les parts més fredes del líquid que s'evapora i amb el temps s'ha de descongelar l'aparell amb més assiduitat.
- No col·loqueu mai aliments calents a la nevera. Els aliments calents s'han de deixar refredar a temperatura ambiental i s'han de col·locar de manera que es garanteixi una circulació de l'aire adequada en el compartiment de la nevera.
- Assegureu-vos que no hi hagi cap element en contacte directe amb la paret del darrere de l'aparell, ja que es formarà gel i l'embalatge s'enganxarà a ella. No obriu la porta de la nevera amb freqüència.
- Recomanem embolicar el peix net i la carn de manera folgada i guardar-los al prestatge de vidre que està just a sobre del compartiment per a verdures, on hi ha la nevera d'aire, ja que ofereix les millors condicions d'emmagatzematge.
- Emmagatzemeu les fruites i verdures soltes als calaixos per a fruita i verdura.
- Emmagatzemeu les fruites i verdures soltes al calaix per a fruita i verdura.
- En emmagatzemar per separat les fruites i les verdures, s'impedeix que els vegetals sensibles a l'etilè (verdures de fulla verda, bròquil, pastanaga, etc.) es vegin afectats per les fruites que alliberen gas etilè (plàtans, préssecs, albercocs, etc.).
- No col·loqueu vegetals humits a la nevera.



- El temps de conservació dels aliments depèn de la qualitat inicial de l'aliment i de si aquest va gaudir d'un cicle ininterromput de refrigeració abans de ficar-se a la nevera.
- Per evitar la contaminació creuada no emmagatzemi productes de carn amb fruites o verdures. L'aigua que surt de la carn podria contaminar altres productes que hi hagi a la nevera. Heu d'envasar els productes de carn i netejar el líquid que s'hagi vessat als prestatges.

- No col·loqueu aliments davant del conducte d'aireig.
- Consumiu els aliments envasats abans de la data de caducitat recomanada.



**NOTA:** Les patates, les cebes i l'all no s'han de guardar a la nevera.

- Per a condicions d'ús normals, n'hi haurà prou amb ajustar la temperatura de la seva nevera a +4 °C.
- La temperatura del compartiment del frigorífic ha d'estar al rang de 0 a 8 °C, els aliments frescos per sota de 0 °C es congelen i es podreixen, la càrrega bacteriana augmenta per sobre de 8 °C, i es fan malbé.
- No col·loqueu menjar calent al nevera, espereu que es refredi. Els aliments calents augmenten el grau de la nevera i causen intoxicació alimentària, així com el deteriorament innecessari del menjar.
- La carn, el peix, etc. deuen emmagatzemar-se al compartiment de refrigeració del menjar, i el compartiment de les verdures és preferible per a les verdures. (si està disponible)
- Per evitar la contaminació creuada, els productes carnis i les fruites i verdures no s'han d'emmagatzemar junts.
- Els aliments s'han de col·locar a recipients tancats o coberts per evitar la humitat i les olors.

La taula següent us servirà de referència ràpida per determinar la manera més eficaç d'emmagatzemar a la nevera els principals grups d'aliments.

Aliment	Temps màxim de conservació	Com i on emmagatzemar-los
<b>Vegetals i fruites</b>	1 setmana	Calaix per a vegetals
<b>Carn i peix</b>	2-3 dies	Embolicar en bosses o film de plàstic o guardar en un recipient per a carn i col·locar al prestatge de vidre.
<b>Formatge fresc</b>	3-4 dies	Al prestatge de porta
<b>Mantega i margarina</b>	1 setmana	Al prestatge de porta
<b>Productes embotellats, de calenta i a temperatura ambient</b>	Fins ara recomanada pel productor	Al prestatge de porta
<b>Ous</b>	1 mes	Al prestatge per a ous
<b>Aliments cuinats</b>	2 dies	A qualsevol prestatge

#### 4.2 Compartiment del congelador

- El congelador s'utilitza per emmagatzemar aliments congelats, congelar aliments frescos i fer glaçons de gel.
- Per congelar aliments frescos, embolicar i segellar els aliments frescos adequadament, és a dir, l'envàs ha de ser hermètic i no ha de tenir filtracions. Són ideals les bosses especials per a congeladors, les bosses de polietilè amb paper d'alumini i els recipients de plàstic.
- No emmagatzemi aliments frescos al costat d'aliments congelats, ja que aquests es podrien descongelar.
- Abans de congelar aliments frescos, dividiu-los en porcions que es puguin consumir d'una asseguda.
- Els aliments descongelats s'han de consumir en un període de temps curt.

- No col·loqueu mai aliments calents al congelador, ja que descongelaran els aliments congelats.
- A l'hora d'emmagatzemar aliments, seguiu les instruccions proporcionades pel fabricant a l'envàs de l'aliment. Si un aliment no proporciona informació al vostre envàs, no s'ha d'emmagatzemar més de 3 mesos després de la data de compra.
- En comprar aliments congelats, assegureu-vos que s'hagin emmagatzemat en condicions adequades i que no s'hagi fet malbé l'envàs.
- Els aliments congelats s'han de transportar en contenidors adequats i col·locar-se al congelador com més aviat millor.
- No compreu aliments congelats si l'envàs presenta indicis d'humitat o està inflat de manera anòmla.

Pot ser que s'hagi emmagatzemat a una temperatura inadequada i que el contingut s'hagi deteriorat. • El temps de conservació dels

aliments congelats depèn de la temperatura ambiental, la temperatura seleccionada al termòstat, la freqüència amb què s'obre la porta, el tipus d'aliment i el temps transcorregut per transportar el producte des de la botiga fins al domicili. Seguiu en tot moment les instruccions

impreses a l'envàs i no superi mai el temps de conservació indicat.

- A l'etiqueta de l'aparell es mostra la quantitat màxima d'aliments frescos (en kg) que es pot congelar en un període de 24 hores.
- Per aprofitar al màxim l'espai del congelador, feu servir els prestatges de vidre de la secció superior i mitja i el calaix inferior de la secció inferior.
- Utilitzeu el prestatge de congelació ràpida per congelar aliments cuinats per vostè (i qualsevol altre aliment que necessiti congelar ràpidament) amb més rapidesa gràcies al major poder de congelació del prestatge de congelació.

El prestatge de congelació ràpida és el calaix inferior del compartiment congelador.

**NOTA:** Si intenteu obrir la porta del congelador just després d'haver-la tancat, veureu que costa obrir-la. És normal. Quan s'hagi aconseguit l'equilibri, la porta s'obrirà amb facilitat.

**Nota important:**

- No torneu a congelar aliments ja descongelats.
- El sabor d'algunes espècies de plats cuinats (anís, basilica, créixens, vinagre, espècies variades, gingebre, all, ceba, mostassa, farigola, marduix, pebre negre, etc.) canvia i agafa un sabor fort quan es guarden durant molt de temps. Per aquest motiu recomanem afegir petites quantitats d'espècies als aliments que hagi de congelar o afegir les espècies que es vulgui després de descongelar els aliments.
- El temps de conservació dels aliments depèn de l'oli que s'utilitza. Alguns dels olis adequats per conservar aliments són margarina, greix de vedell, oli d'oliva i mantega. L'oli de cacauet i el greix de porc no serveixen per conservar aliments.
- Els aliments líquids s'han de congelar en recipients de plàstic. La resta d'aliments s'ha de congelar a bosses o film de plàstic.



La taula següent us servirà de referència ràpida per determinar la manera més eficaç d'emmagatzemar els principals grups d'aliments al congelador.

Carn i peix	Preparació	Temps màxim de conservació (mesos)
Bistec	Embolicar en film.	6 - 8
Carn de xai	Embolicar en film.	6 - 8
Vedella rostida	Embolicar en film.	6 - 8
Tacs de vedella	A trossos petits.	6 - 8
Tacs de xai	A trossos.	4 - 8
Carn picada	En un envàs sense espècies.	1 - 3
Menuts (peces)	A trossos.	1 - 3
Salami/salsitxes de Bolonya	S'han de desar en un paquet encara que tinguin pell.	
Pollastre i gall dindi	Embolicar en film.	4 - 6
Oca i ànec	Embolicar en film.	4 - 6
Cérvol, conill i porc senglar	En porcions de 2,5 kg o en filets.	6 - 8
Peixos d'aigua dolça (salmó, carpa, silur)	Després de netejar les entranyes i escates del peix, renti'l i assequi'l. Si fos necessari, treu-te la cua i el cap.	2
Peixos magres (llobarro, turbot, llenguado)		4
Peixos grassos (tonyina, verdell, anjova, anxova)		2 - 4
Mariscs	Nets i en una bossa.	4 - 6
Caviar	Al seu envàs o en un contenidor d'alumini o de plàstic.	2 - 3
Cargols	Amb aigua salada o en un contenidor d'alumini o de plàstic.	3
 <b>NOTA:</b> La carn descongelada s'ha de cuinar com si fos carn fresca. Si no es cuina la carn després d'haver-la descongelat, no s'ha de tornar a congelar.		

Vegetals i fruites	Preparació	Temps màxim de conservació (mesos)
Fesols i mongetes	Rentar, tallar a trossos petits i bullir en aigua.	10-13
Mongetes	Peieu, renteu i bulliu en aigua.	12
Col de cabdell	Netejar i bullir amb aigua.	6 - 8
Pastanaga	Netejar, tallar a rodanxes i bullir en aigua.	12
Pebre	Tallar la tija, tallar a dos trossos, treure el cor i bullir en aigua.	8-10
Espinacs	Renteu i bulliu en aigua.	6 - 9
Coliflor	Treure les fulles, tallar a trossos el cor i deixar en aigua amb una mica de suc de llimona durant una estona.	10-12
Albergínia	Tallar a trossos de 2 cm després de rentar.	10-12
<small>Blat de moro</small>	Netejar i envasar amb la tija o com a blat de moro tendre.	12

Vegetals i fruites	Preparació	Temps màxim de conservació (mesos)
Pomes i peres	Pelar i tallar a rodanxes.	8-10
Albercocs i préssecs	Tallar en dos trossos i treure la pipa.	4 - 6
Maduixes i móres	Rentar i pelar.	8-12
Fruites cuinades	Afegir un 10% de sucre al contenidor.	12
Prunes, cireres i baies agres	Rentar i pelar les tiges.	8-12

	Temps màxim de conservació (mesos)	Temps de descongelació a temperatura ambiental (hores)	Temps de descongelació al forn (minuts)
Pa	4 - 6	2 - 3	4-5 (220-225 °C)
Galetes	3 - 6	1-1,5	5-8 (190-200 °C)
Pastissets	1 - 3	2 - 3	5-10 (200-225 °C)
Pastís	1-1,5	3 - 4	5-8 (190-200 °C)
Massa de pasta de full	2 - 3	1-1,5	5-8 (190-200 °C)
Pizza	2 - 3	2 - 4	15-20 (200 °C)

Productes lactis	Preparació	Temps màxim de conservació (mesos)	Condicions d'emmagatzematge
Llet envasada (homogeneïtzada)	En el seu propi envàs.	2 - 3	Llet pura: en el seu propi envàs.
Formatge (llevat del formatge blanc)	A rodanxes.	6 - 8	L'envàs original es pot utilitzar per a un emmagatzematge de curta durada. Per a períodes més llargs, mantenir embolicat en film.
Mantega i margarina	Al seu envàs.	6	

## 5 NETEJA I MANTENIMENT



Abans de fer tasques de neteja, desconnecteu la unitat del subministrament elèctric.



No renti l'aparell abocant-hi aigua.



No utilitzeu sabons, detergents ni productes abrasius per netejar el aparell. Després d'haver-lo rentat, esbandiu-lo amb aigua neta i assequeu-lo amb cura. Quan hàgiu acabat de netejar-lo, torneu a connectar l'endoll a la xarxa elèctrica amb les mans seques.

- Assegureu-vos que no entri aigua al receptacle dels llums ni altres components elèctrics.

- L'aparell s'ha de netejar periòdicament amb una solució d'aigua tèbia i de bicarbonat sòdic.
- Netegeu els accessoris per separat, a mà i amb aigua i sabó. No renti els accessoris al rentaplats.
- Netegeu el condensador amb un raspall al menys dues vegades cada any. Això us ajudarà a estalviar en electricitat i a millorar la productivitat.



**Durant les tasques de neteja cal desconnectar l'aparell de la xarxa elèctrica.**

## 5.1 Descongelació

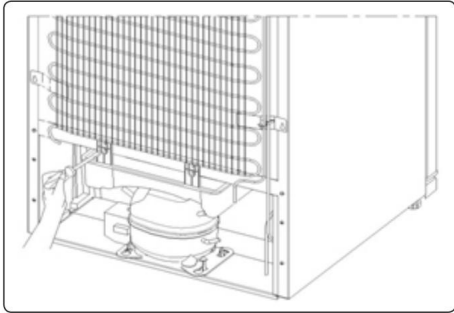

- Aquest aparell es descongela automàticament. L'aigua resultant de la descongelació passa pel canal de recollida d'aigua, entra al contenidor d'evaporació que es troba darrere de la nevera i s'hi evapora.
- Assegureu-vos d'haver desconnectat el endoll de l'aparell abans de netejar el contenidor d'evaporació.
- Traieu el contenidor d'evaporació del vostre lloc traient els cargols tal com s'indica. Netegeu-lo amb aigua i sabó a intervals específics. D'aquesta manera evitareu que es generin olors.

### Canvi dels llums LED

 Si l'aparell disposa de llums LED, poseu-vos en contacte amb el servei de suport tècnic, ja que només les ha de canviar personal autoritzat.

## 6 TRANSPORT I REUBICACIÓ

### 6.1 Transport i reubicació

- L'embalatge original i l'escuma es poden conservar per tornar a transportar l'aparell (opcional).
- Agafeu l'aparell amb un embalatge gruixut, bandes o cordes fortes i seguiu les instruccions de transport que se subministren a l'embalatge.
- Quan hagueu de reubicar o transportar l'aparell, traieu totes les peces mòbils ( prestatges, accessoris, calaixos per a vegetals, etc.) o fixeu-les a l'aparell protegint-les amb bandes dels cops.

 L'aparell sempre s'ha de transportar en posició vertical.

### 6.2 Reinstal·lació de la porta

- No es pot canviar l'adreça a la que s'obre la porta si els tiradors estan instal·lats a la superfície frontal de la porta de l'aparell.
- Es pot canviar la direcció on s'obre la porta en aquells models que no tenen tiradors.
- Si podeu canviar l'adreça on s'obre la porta del vostre aparell, poseu-vos en contacte amb el Centre de servei autoritzat més proper per fer-ho.

## 7 ABANS DE TRUCAR EL SERVEI DE POSVENTA

### Errors

L'aparell us indicarà si hi ha algun problema o si la temperatura del congelador o de la nevera està a un nivell inadequat. Els codis d'advertiment es mostren als indicadors de la nevera i del congelador.

TIPUS D'ERROR	SIGNIFICAT	PER QUÈ	QUÈ FER
E01	Advertència del sensor		Truqueu al servei tècnic com més aviat millor.
E02	Advertència del sensor		Truqueu al servei tècnic com més aviat millor.
E03	Advertència del sensor		Truqueu al servei tècnic com més aviat millor.
E06	Advertència del sensor		Truqueu al servei tècnic com més aviat millor.
E07	Advertència del sensor		Truqueu al servei tècnic com més aviat millor.
E08	Advertència "Low voltage" (Voltatge baix).	Aquest advertiment es mostra si el subministrament elèctric proporciona un voltatge inferior a 170 V.	<ul style="list-style-type: none"> <li>- Això no és una fallada del dispositiu, aquest error ajuda a evitar danys al compressor.</li> <li>- La tensió necessita tornar a augmentar-se als nivells necessaris</li> </ul> <p>Si persisteix aquesta advertència, poseu-vos en contacte amb els tècnics autoritzats.</p>
E09	El compartiment congelador no està prou fred	És probable que passi després d'una fallada de potència durant molt de temps.	<ol style="list-style-type: none"> <li>1. Ajusteu la temperatura del congelador a un valor més fred o establiu el mode de Supercongelació. Això hauria d'eliminar el codi d'error una vegada aconseguida la temperatura necessària. Mantingueu les portes tancades per millorar el temps transcorregut per assolir la temperatura correcta.</li> <li>2. Traieu qualsevol producte que s'hagi fos/ descongelat durant aquest error. Poden fer-se servir en un curt període de temps.</li> <li>3. No afegiu cap producte fresc al compartiment del congelador fins que s'hagi assolit la temperatura correcta i no seguiu l'error.</li> </ol> <p>Si persisteix aquesta advertència, poseu-vos en contacte amb els tècnics autoritzats.</p>

TIPUS D'ERROR	SIGNIFICAT	PER QUÈ	QUÈ FER
E10	El compartiment del frigorífic no està prou fred	<p><b>És probable que passi després:</b></p> <ul style="list-style-type: none"> <li>- Una fallada de potència durant molt de temps.</li> <li>- S'ha deixat menjar calent a la nevera.</li> </ul>	<ol style="list-style-type: none"> <li>1. Ajusteu la temperatura del frigorífic a un valor més fred o establiu el mode de Superfred. Això hauria d'eliminar el codi d'error una vegada aconseguida la temperatura necessària. Mantingueu les portes tancades per millorar el temps transcorregut per assolir la temperatura correcta.</li> <li>2. Buideu la ubicació situada a la zona davantera dels orificis dels canals dels conductes d'aire i eviteu posar aliments a prop del sensor.</li> </ol> <p>Si persisteix aquesta advertència, poseu-vos en contacte amb els tècnics autoritzats.</p>
E11	El compartiment frigorífic està massa fred	Various	<ol style="list-style-type: none"> <li>1. Comproveu si el mode de Superfred està activat.</li> <li>2. Reduïu la temperatura del compartiment del frigorífic</li> <li>3. Comproveu que les esclatxes de ventilació estiguin clares i no obstruïdes</li> </ol> <p>Si persisteix aquesta advertència, poseu-vos en contacte amb els tècnics autoritzats.</p>

Si teniu algun problema amb la nevera, comproveu el següent abans de posar-se en contacte amb el servei de postvenda.

### La nevera no funciona

#### Comproveu el següent:

- Hi ha alguna avaria elèctrica?
- Heu endollat la clavilla correctament a la presa?
- S'ha fos el fusible de l'endoll de l'aparell o el fusible del quadre de llum?
- La temperatura és la correcta?
- La presa de paret està avariada? Per comprovar-ho, endol·leu la nevera en una altra presa que està segur que funciona.

### La nevera no funciona bé

#### Comproveu el següent:

- La temperatura és la correcta?
- Obre la porta de la nevera amb freqüència o durant força temps?
- La porta està ben tancada?
- Va col·locar algun plat o menjar de forma que toqueu la part posterior, i evita això la circulació d'aire?

- Ha omplert la nevera massa?
- Hi ha prou espai entre la nevera i les parets?
- La temperatura ambient està entre les indicades al manual?

### La nevera fa soroll

L'aparell pot fer qualsevol dels sorolls següents durant el funcionament normal.

#### Soroll de gel esquerdant-se:

- Durant la descongelació automàtica.
- Quan l'aparell es refreda o escalfa (a causa de l'expansió del material de l'aparell).

**Soroll d'espetic:** Quan el termostàt encén o apaga el compressor.

**Soroll de motor:** Indica que el compressor funciona amb normalitat. El compressor pot fer més soroll durant un període de temps breu quan s'activa per primera vegada

vegada.

**Soroll de bombolles i esquitxades:**

Es produeix com a conseqüència del flux de refrigerant pels tubs del sistema.

**Soroll de flux d'aigua:** Es produeix per l'aigua que flueix cap al contenidor d'evaporació. Aquest soroll és normal durant el procés de descongelació.

**Soroll d'aire circulant:** Es produeix durant el funcionament normal del sistema degut a la circulació de l'aire.

**S'acumula humitat a l'interior de la nevera****Comproveu el següent:**

- Els aliments estan degudament envasats. Els contenidors han d'estar secs abans de col·locar-se a la nevera.
- Les portes de la nevera s'obren sovint. Cada vegada que s'obren les portes de la nevera, entra la humitat de l'habitació. La humitat augmenta a un ritme més alt si les portes s'obren amb freqüència, especialment si la humitat de l'habitació és elevada.
- S'acumulen gotes d'aigua a la paret del darrere. Això és normal després de la descongelació automàtica (en els models estàtics).

**Les portes no s'obren o tanquen bé****Comproveu el següent:**

- Hi ha algun aliment o envàs que impedeixi que la porta es tanqui del tot.
- Els calaixos, prestatges i compartiments de la porta estan col·locats correctament.
- Les juntes d'estanquitat de les portes estan trencades o fetes malbé.
- La nevera està anivellat.

**Les vores de la nevera que estan en contacte amb la junta de la porta estan calentes.**

Especialment durant l'estiu (clima càlid), les superfícies que estan en contacte amb la junta de la porta poden escalfar-se durant el funcionament del

compressor. És normal.

**Recomanacions**

- La funció de protecció del compressor s'activarà després d'interrupcions brusques d'energia o després de desendollar l'aparell; això és perquè el gas de circuit de refrigeració no s'ha estabilitzat encara. No es deu preocupar, ja que la nevera començarà a funcionar només després de 5 minuts.
- Desendolieu la nevera si no l'utilitzeu durant un període prolongat de temps (per exemple, durant les vacances d'estiu). Descongeleu i netegeu la nevera, deixant la porta oberta per impedir que es formi floridura i es quedi algun tipus d'olor.
- Si després de seguir les instruccions proporcionades anteriorment segueix havent-hi algun problema, poseu-vos en contacte amb el centre de servei autoritzat més proper.
- L'aparell que heu comprat només està dissenyat per a ús domèstic. No és adequat per a ús comercial o comú.  
Volem destacar que si l'usuari utilitza l'aparell d'alguna manera que s'incomplixin aquestes indicacions, ni el fabricant ni el distribuïdor seran responsables de cap reparació ni avaria dins del període de garantia.



## 8 CONSELLS PER ESTALVIAR ELECTRICITAT

1. Instal·leu l'aparell en una habitació fresca i ben ventilada, on no rebí la llum directa del sol i no estigui a prop d'una font de calor (com un radiador o un forn). En cas contrari, caldria utilitzar una placa aïllant.
2. Deixeu que els aliments i les begudes calents es refredin abans de col·locar-los a l'aparell.
3. Col·loqueu els aliments que s'hagin descongelat al compartiment de la nevera. La baixa temperatura de l'aliment que s'està descongelant ajudarà a refrigerar el compartiment de la nevera. D'aquesta manera es redueix el consum elèctric. Descongelar aliments fora de l'aparell suposa un malbaratament d'electricitat.
4. Les begudes o altres tipus de líquids s'han de tapar quan es col·loquin dins de l'aparell. Si no es tapen, augmentarà la humitat a l'interior de l'aparell, cosa que farà que l'aparell consumeixi més electricitat. Mantenir tapades les begudes i altres líquids ajuda a conservar-ne l'aroma i el gust.
5. Eviteu deixar les portes obertes durant molt de temps així com obrir-les molt sovint, ja que si no, entrarà aire calent a l'aparell i farà que el compressor hagi de treballar sovint de manera innecessària.
6. Mantingueu tancades les cobertes dels diferents compartiments de temperatura (com el calaix per a fruita i verdura i el refredador).
7. La junta d'estanquitat de la porta ha d'estar neta i flexible. Canvieu les juntes d'estanquitat si estan gastades.

## 9 DADES TÈCNIQUES

La informació tècnica es troba a la placa de dades tècniques al costat interior esquerre de l'aparell i a l'etiqueta d'energia.

El codi QR de l'etiqueta energètica subministrada amb l'aparell proporciona un enllaç web a la informació relacionada amb el rendiment de l'aparell a la base de dades de EU EPREL.

Deseu l'etiqueta d'energia com a referència juntament amb el manual d'usuari i tots els altres documents que es proporcionen amb aquest aparell.

També podeu trobar la mateixa informació a EPREL utilitzant l'enllaç

<https://eprel.ec.europa.eu> i el nom del model i el número de producte que es troba a la placa de característiques de l'aparell.

## 10 INFORMACIÓ PER ALS INSTITUTS DE PROVES

La instal·lació i preparació de l'aparell per a qualsevol verificació d'EcoDisseny haurà de complir amb EN 62552.

Els requisits de ventilació, les dimensions 54 dels buits i les distàncies mínimes

posteriors seran els indicats al Part 2 d'aquest Manual d'Usuari.

Poseu-vos en contacte amb el fabricant per a qualsevol altra informació addicional, incloent els plànols de càrrega.

## 11 INFORMACIÓ PEL USUARI

Utilitzeu sempre recanvis originals.

Quan comuniqueu amb el nostre Centre de Servei Autoritzat, assegureu-vos de tenir les dades següents: Model, Número de sèrie i Índex de servei.

La informació la podeu trobar a la placa de característiques. Subjecte a canvis sense avís previ.

Els recanvis originals d'alguns components específics estan disponibles només durant els 10 primers anys des de la posada al mercat de l'última unitat del model.

Visiteu el nostre lloc web:  
[www.electrodomesticosbenavent.com](http://www.electrodomesticosbenavent.com)

## CERTIFICADO DE GARANTÍA

Imprescindible la presentación de la factura de compra acompañada del presente certificado de garantía.

### Riesgos cubiertos.

Este aparato está garantizado contra cualquier defecto de funcionamiento, siempre que se destine a uso doméstico, procediéndose a su reparación dentro del plazo de garantía y sólo por la red de SAT autorizados.

Nuestros electrodomésticos Benavent cuentan con la garantía legal del fabricante que cubre cualquier avería o defecto durante 36 meses, desde su fecha factura de 1 de enero del 2022. En caso de que fuera necesario, nosotros nos ocupamos de cualquier posible incidencia siempre que se deba a un componente defectuoso o fallo de fabricación.

### Excepciones de garantía.

- Que la fecha del certificado no coincida con la fecha de venta de la factura original.
- Averías producidas por golpe, por caída o cualquier otra causa de fuerza mayor.
- Si el aparato ha sido manipulado por personal no autorizado.
- Las averías producidas o derivadas como consecuencia de un uso inadecuado, por defectos de instalación, por introducir modificaciones en el aparato que alteren su funcionamiento.
- Puestas en marcha, mantenimiento, limpiezas, componentes sujetos a desgaste, lámparas, piezas estéticas, oxidaciones, plásticos, gomas, carcasas y cristales.
- Los hornos microondas (a excepción de los integrables) y los hornos sobremesa en el caso de cualquier incidencia de funcionamiento, deben de llevarse al servicio técnico más próximo por parte del cliente. No se recojen ni reparan en el domicilio.

**"ESTAS EXCEPCIONES ANULAN LA GARANTÍA, SIENDO LA REPARACIÓN CON CARGO AL CLIENTE"**

Periodo amparado en aparatos según ley de garantías en la venta de bienes de consumo Ley vigente es "RD 7/2021"

**Servicio Técnico Oficial: 911 08 07 06**

---

## CERTIFICATE OF GUARANTEE

The presentation of the purchase invoice accompanied by this guarantee certificate is essential.

### Covered risks.

This device is guaranteed against any malfunction, provided that it is intended for domestic use, repairing it within the warranty period and only by the authorized SAT network.

Our Benavent appliances have the manufacturer's legal guarantee that covers any breakdown or defect for 36 months, from the invoice date of January 1, 2022. If necessary, we take care of any possible incident as long as it is due to a defective component or manufacturing fault.

### Warranty Exceptions.

- That the date of the certificate does not coincide with the date of sale of the original invoice.
- Breakdowns caused by blows, falls or any other cause of force majeure.
- If the device has been tampered with by unauthorized personnel.
- Breakdowns produced or derived as a result of improper use, installation defects, by making changes to the device that alter its operation.
- Commissioning, maintenance, cleaning, components subject to wear, lamps, aesthetic parts, oxidation, plastics, rubbers, casings and glass.
- Microwave ovens (except built-in ones) and tabletop ovens in the event of any incidence of operation, they must be taken to the nearest technical service by the customer. They are not collected or repaired at home.

**"THESE EXCEPTIONS VOID THE WARRANTY, BEING THE REPAIR CHARGED TO THE CUSTOMER."**

Period covered in devices according to the law of guarantees in the sale of consumer goods Current law is "RD 7/2021"

---

**Official Technical Service: 911 08 07 06**

## CERTIFICAT DE GARANTIA

Imprescindible la presentació de la factura de compra acompanyada del present certificat de garantia.

### Riscos Coberts.

Aquest aparell està garantit contra qualsevol defecte de funcionament, sempre que es destini a ús domèstic, i es procedirà a la seva reparació dins del termini de garantia i només per la xarxa de SAT autoritzats.

Els nostres electrodomèstics Benavent compten amb la garantia legal del fabricant que cobreix qualsevol avaria o defecte durant 36 mesos, des de la seva data factura de 1 de gener del 2022. En cas que fos necessari, nosaltres ens ocupem de qualsevol possible incidència sempre que es degui a un component defectuós o fallada de fabricació.

### Excepcions de garantia.

- Que la data del certificat no coincideixi amb la data de venda de la factura original.
- Avaries produïdes per cop, per caiguda o qualsevol altra causa de força major.
- Si l'aparell ha estat manipulat per personal no autoritzat.
- Les avaries produïdes o derivades com a conseqüència d'un ús inadequat, per defectes d'instal·lació, per introduir modificacions a l'aparell que n'alterin el funcionament.
- Posada en marxa, manteniment, neteges, components subjectes a desgast, llums, peces estètiques, oxidacions, plàstics, gomes, carcasses i vidres.
- Els forns microones (a excepció dels integrables) i els forns sobretaula en el cas de qualsevol incidència de funcionament, deuen portar-se al servei tècnic més proper per part del client. No es recullen ni reparen al domicili.

**"AQUESTES EXCEPCIONS ANULEN LA GARANTIA, SENT LA REPARACIÓ AMB CÀRREC AL CLIENT"**

Període emparat en aparells segons llei de garanties en la venda de béns de consum Llei vigent és "RD 7/2021"

**Sevei Tècnic Oficial: 911 08 07 06**

## CERTIFICADO DE GARANTIA

A apresentação da factura de compra acompanhada deste certificado de garantia é indispensável.

### Riscos cobertos.

Este aparelho está garantido contra qualquer avaria, desde que se destine ao uso doméstico, reparando-o dentro do período de garantia e apenas pela rede SAT autorizada.

Nossos eletrodomésticos Corberó têm garantia legal do fabricante que cobre qualquer avaria ou defeito por 36 meses, a partir da data da fatura de 1º de janeiro de 2022. Se necessário, cuidamos de qualquer eventual incidente desde que seja devido a um componente ou fabricação defeituoso falta.

### Exceções de garantia.

- Que a data do certificado não coincida com a data de venda da fatura original.
- Avarias causadas por pancadas, quedas ou qualquer outra causa de força maior.
- Se o dispositivo foi adulterado por pessoal não autorizado.
- Avarias produzidas ou derivadas como resultado de uso indevido, defeitos de instalação, fazendo alterações no dispositivo que alteram seu funcionamento.
- Comissionamento, manutenção, limpeza, componentes sujeitos a desgaste, lâmpadas, peças estéticas, oxidação, plásticos, borrachas, invólucros e vidros.
- Fornos de microondas (exceto os embutidos) e fornos de mesa em caso de qualquer incidência de operação, devem ser levados ao serviço técnico mais próximo pelo cliente. Eles não são recolhidos ou reparados em casa.
- Garantia térmica elétrica. Garantia de 3 anos incluindo despesas de deslocação e mão-de-obra que correspondam à reparação do produto, devendo ter manutenção a cada 12 meses. Especialmente se instalou um aparelho a gás, tenha em atenção como proprietário da instalação, a obrigação de realizar uma revisão completa do equipamento, (de acordo com o Decreto-Lei n.º 84/2021. Lo termos eléctricos e caldeiras que incluam acumuladores de água quente, para o benefício da Garantia a aplicar, é obrigatório que o ânodo de magnésio esteja operacional e que desempenhe a função de protecção de forma adequada. ser verificado a cada dois anos no Serviço Oficial e renovado quando necessário Periodicidade que deve ser anual nas áreas com águas críticas (teor de CaCO3 superior a 200mg/L, ou seja, a partir de 20ºFH de dureza) Depósitos sem o estado correto do ânodo de proteção não estão cobertos pela garantia Independentemente do tipo de tanque ou produto, todas as válvulas de aquecimento ou de sobrepresão de água quente sanitária devem ser canalizadas para evitar danos e na casa devido a descargas de água. A garantia do produto não cobre danos causados pela não canalização da água derramada por esta válvula.

**“ESTAS EXCEÇÕES ANULAM A GARANTIA, SENDO A REPARAÇÃO POR CONTA DO CLIENTE.”**

Período abrangido em dispositivos de acordo com a lei de garantias na venda de bens de consumo A lei atual é "Decreto-Lei n.º 84/2021"

**Serviço Técnico Oficial: 351 961 789 806**