

Benavent

Frigorífic combi

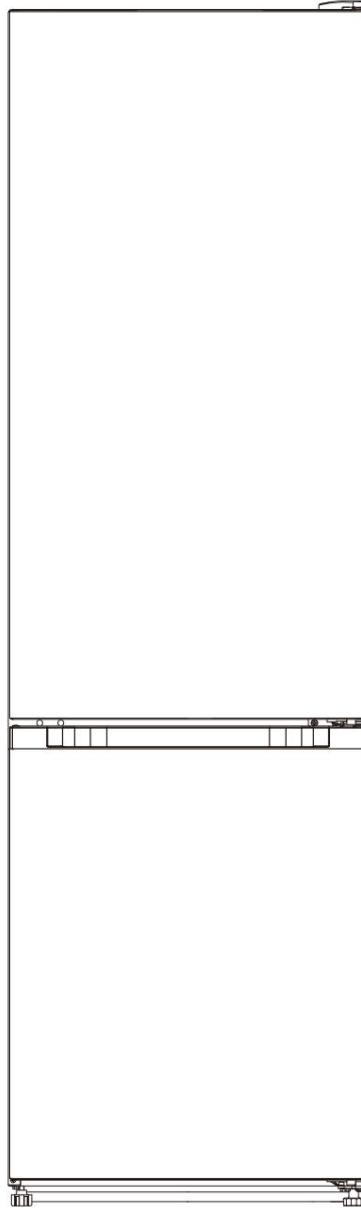

MANUAL D'INSTRUCCIONS

MODEL :CBM185EW CBM185EX

CBME18560EW CBME18560EWX

Índex

Abans de fer servir	5
Consells per a necessitats especials	6
Informació de seguretat	7
Abans de fer servir	11
Funcionament	12
Instruccions per a l'emmagatzematge de menjar	15
Neteja i manteniment	18
Solució de problemes	19

1. Instal·lació i localització

Condicions de ventilació

La ubicació que seleccioneu per a la instal·lació de l'electrodomèstic ha d'estar ben ventilada.

No ubiqueu l'electrodomèstic a prop d'una font de calor com cuines, calderes, i eviteu la llum solar directa, garantint així l'efecte de refrigeració i estalviant en el consum d'energia. No el col·loqueu en un lloc humit, evitant així, que s'oxidi.

El resultat de dividir l'espai total de l'habitació on l'electrodomèstic està instal·lat per la quantitat de càrrega de refrigerant de l'electrodomèstic no ha de ser menys de 8gr/m³.

Nota: La quantitat de refrigerant necessària per a l'electrodomèstic ve donada a la placa de característiques, la qual està enganxada a l'interior oa l'exterior del producte.

2. Espai necessari recomanat per a la dissipació de la calor Quan està en funcionament, l'electrodomèstic emet calor al voltant. Per tant, cal comptar amb almenys 30 mm d'espai lliure a la part superior, més de 100 mm a banda i banda i més de 50 mm a la part posterior de l'electrodomèstic.

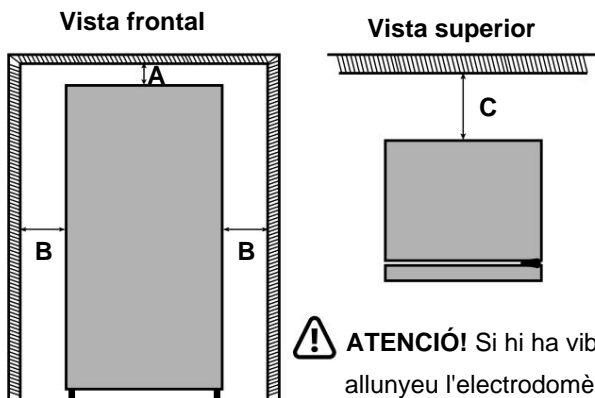

Espai necessari en mm

A: 30mm

B: 50mm

C: 100mm



ATENCIÓ! S'ha de mantenir una ventilació sense obstruccions al voltant de l'aparell o en una estructura encastada.



ATENCIÓ! Si hi ha vibracions perquè l'electrodomèstic està en contacte amb la paret, allunyeu l'electrodomèstic de la paret. La instal·lació pot causar interferències en telèfons, ràdio, televisors que l'envolten, així que tracteu de mantenir l'electrodomèstic el més lluny possible en aquest cas.

3. Nivell del sòl

Col·loqueu l'electrodomèstic sobre un sòl ferm i pla per mantenir estable, en cas contrari, donarà lloc a vibracions i sorolls.

Quan l'electrodomèstic es col·loca sobre materials com catifes, estoretes, PVC... les potes de l'electrodomèstic s'han de col·locar sobre unes plaques sòlides.

Preparacions per al seu ús 1.

1. Temps de repòs Un

cop l'electrodomèstic estigui correctament instal·lat i net, no l'enceneu immediatament.

Podeu encendre'l després de més d'1 hora de repòs, per assegurar així, el seu funcionament normal.

2. Comprovació i neteja

Confirmeu que tots els accessoris de l'interior de l'interior es troben perfectament al seu lloc i netegeu l'interior amb un drap suau.

3. Encès

Connecteu l'endoll a la presa de corrent per encendre el compressor. Després d'1 hora, obriu la porta del congelador (si en disposeu), si la temperatura dins del compartiment del congelador baixa considerablement, indica que el sistema de refrigeració està funcionant amb normalitat.

4. Emmagatzematge de menjar

Un cop encès l'electrodomèstic, la temperatura interna es controlarà automàticament segons la configuració de temperatura de l'usuari. Un cop s'hagi refredat del tot, poseu els aliments, que generalment necessiten de 2 a 3 hores per refredar-se del tot. A l'estiu, quan la temperatura és alta, es necessiten més de 4 hores perquè els aliments es refredin completament (intenteu obrir la porta de l'electrodomèstic el menys possible, evitant així que la temperatura interior pugi considerablement).

Consells per a necessitats especials

Moure l'electrodomèstic

• Transport No

transporteu l'electrodomèstic en posició horitzontal o cap per avall.

No transporteu l'electrodomèstic mentre sosté la porta o la nansa;

L'electrodomèstic s'ha de transportar aixecant-ne la part inferior.

IMPORTANT: La instal·lació d'aquesta unitat requereix la intervenció de diverses persones.

• Ubicació

No col·loqueu el vostre electrodomèstic a prop d'una font de calor, pàg. Ex. cuina, caldera o radiador.

Eviteu la llum solar directa.

• Anivellar

Assegureu-vos d'anivellar el vostre electrodomèstic usant les potes

anivelladores frontals. Si no esteu anivellat, el rendiment de segellat de la junta

de la porta de l'electrodomèstic es veurà afectat, o fins i tot pot provocar una

fallada en el funcionament del seu electrodomèstic. Després de

col·locar l'electrodomèstic en la vostra posició, espereu 4 hores abans d'usarlo,

per permetre que el refrigerant s'assenti.

• Instal·lació No

cobriu ni bloquegeu les reixetes de ventilació.

Si esteu fora de casa per un llarg període de temps: • Si l'electrodomèstic

no s'utilitzarà durant diversos mesos, apagueu-lo primer i seguidament desendol·leu l'electrodomèstic de la presa de corrent.

• Traieu tots els aliments. •

Netegeu i assequeu l'interior a fons. Per evitar el creixement i la floridura i l'aparició d'olors desagradables,

deixeu la porta entreoberta: bloquejar-la o retirar-la si fos necessari. • Mantingueu l'aparell net en un

lloc sec, ventilat i allunyat de fonts de calor i no col·loqueu objectes pesats a sobre.

Informació de seguretat







Per garantir l'ús correcte, abans d'instal·lar i utilitzar el dispositiu per primera vegada, llegiu atentament aquest manual de l'usuari, inclosos els vostres consells i advertiments. Per evitar errors i accidents innecessaris, és important assegurar-se que totes les persones que usen l'aparell estiguin completament familiaritzades amb el funcionament i les característiques de seguretat. Deseu aquestes instruccions i assegureu-vos que romanguin amb el dispositiu si es mou o es ven, perquè tots els que el facin servir durant tota la vida útil estiguin informats adequadament sobre l'ús i la seguretat del dispositiu.

Per a la seguretat de la vida i la propietat, mantingueu les precaucions d'aquestes instruccions de l'usuari, ja que el fabricant no és responsable dels danys causats per l'omissió.

Seguretat de nens i persones vulnerables

- Aquest dispositiu pot ser utilitzat per nens a partir de 8 anys i persones amb capacitats físiques, sensorials o mentals reduïdes o per manca d'experiència i coneixement si s'ha donat supervisió o instruccions sobre l'ús del dispositiu de manera segura i entenen el perill involucrat.
- Els nens de 8 anys poden carregar i descarregar aquest aparell. • Els nens han de ser supervisats per assegurar-se que no juguin amb l'aparell. • Els nens no han de fer la neteja i el manteniment de l'usuari a no ser que tinguin una edat de 8 anys o més i estiguin supervisats. • Mantingueu tots els envasos lluny dels nens. Hi ha risc d'asfíxia.
- Si esteu rebutjant l'aparell, traieu l'endoll de la presa de corrent, talleu el cable de connexió (el més a prop que pugueu de l'aparell) i traieu la porta per evitar que els nens pateixin una descàrrega elèctrica caiguin o es tanquin.
- Si aquest dispositiu amb segells magnètics de porta reemplaça un dispositiu més antic que tingui una assegurança de ressort (pestil·lo) a la porta o tapa, assegureu-vos que no es pugui utilitzar aquest ressort abans de rebutjar el dispositiu vell. Això evitarà que es converteixi en un parany mortal per a un nen.

Seguretat general

-  **ADVERTÈNCIA!** Mantingueu les obertures de ventilació, al gabinet de l'aparell oa l'estructura incorporada, sense obstruccions.
-  **ADVERTÈNCIA!** No utilitzeu dispositius mecànics o altres mitjans per accelerar el procés de descongelació que no siguin els recomanats pel fabricant.
-  **ADVERTÈNCIA!** No faci malbé el circuit de refrigerant.
-  **ADVERTÈNCIA!** No utilitzeu altres aparells elèctrics (com aparells per a fer gelats) dins d'aparells de refrigeració, tret que estiguin aprovats per aquest propòsit pel fabricant.
-  **ADVERTÈNCIA!** No toqueu la bombeta si heu estat encesa durant un llarg període de temps perquè podria estar molt calenta.
-  **ADVERTÈNCIA!** Quan col·loqueu l'aparell, assegureu-vos que el cable d'alimentació no estigui atrapat o malmès.
-  **ADVERTÈNCIA!** No poseu múltiples endolls portàtils o proveïdors d'energia portàtils a la part posterior del dispositiu.
 - No emmagatzemeu substàncies

explosives com llaunes d'aerosol amb un contingut inflamable.

- L'isobutà refrigerant (R-600a) està contingut dins del circuit de refrigerant de l'aparell, un gas natural amb un alt nivell de compatibilitat ambiental, però és inflamable.

- Durant el transport i la instal·lació de l'aparell, assegureu-vos que cap dels components del circuit de refrigerant es fa malbé. •

Buidar flames obertes i fonts d'ignició. • Ventileu bé

l'habitació on es troba l'aparell • És perillós alterar les especificacions o

modificar aquest producte d'alguna manera. Qualsevol mal al cable pot provocar un curtcircuit, un incendi o una descàrrega elèctrica. • Aquest aparell està dissenyat per ser utilitzat en aplicacions domèstiques i similars, com - Àrees de cuina de personal a botigues, oficines i altres entorns de treball; - Hotels, motels i altres entorns de tipus residencial; – Aplicacions no comercials i similars.

 **ADVERTÈNCIA!** Qualsevol component elèctric (endoll, cable d'alimentació, compressor, etc.) ha de ser reemplaçat per un agent de servei certificat o personal de servei qualificat.

 **ADVERTÈNCIA!** La bombeta subministrada amb aquest aparell és una bombeta de làmpada d'ús especial que només es pot utilitzar amb l'aparell subministrat. Aquesta llum d'ús especial no es pot utilitzar per a il·luminació domèstica.

El cable d'alimentació no s'ha d'allargar. Assegureu-vos que l'endoll d'alimentació no estigui aixafat o malmès per la part posterior de l'aparell. Un endoll d'alimentació aixafat o danyat es pot sobreescalfar i provocar un incendi.

Assegureu-vos que podeu connectar-vos perfectament a la presa de corrent de l'aparell.

No estireu el cable de xarxa.

Si la presa de corrent està fluixa, no empenyeu l'endoll d'alimentació. Hi ha risc de descàrrega elèctrica o incendi. No heu d'operar l'aparell sense el llum.

Aquest aparell és pesat. Cal anar amb compte en moure'l. No traieu ni toqueu els elements del compartiment del congelador si teniu les mans humides o mullades, ja que això podria causar abrasions a la pell o cremades per congelació.

Eviteu l'exposició prolongada de l'aparell a la llum solar directa.

Ús diari • No

Escalfeu les peces de plàstic de l'aparell. • No col·loqueu

productes alimentaris directament contra la paret posterior. • Els aliments congelats no s'han de

tornar a congelar un cop descongelats. • Emmagatzemeu els aliments congelats preenvasats d'acord amb les instruccions del fabricant

d'aliments congelats.

- Cal recomanar les recomanacions d'emmagatzematge dels fabricants d'electrodomèstics estrictament. Consulteu les instruccions pertinents.

- No col·loqueu begudes gasoses carbonatades al compartiment del congelador, ja que creeu pressió al recipient, cosa que podria causar que exploti i malmeti l'aparell.

- Els pols de gel poden causar cremades per congelació si es consumeixen directament del aparell.

- Per evitar la contaminació dels aliments, respecti les instruccions descrites en aquest manual. • Obrir la porta durant períodes prolongats pot provocar un augment significatiu de la temperatura als compartiments de l'aparell.

- Netegeu regularment les superfícies que puguin entrar en contacte amb aliments i sistemes de drenatge accessibles.

- Netejar els tancs d'aigua si no s'han utilitzat durant 48 h; Esbandiu el sistema d'aigua connectat a un subministrament d'aigua si no s'ha extret aigua durant 5 dies.

Informació de seguretat

- Guardeu la carn i el peix crus en recipients adequats, de manera que no entrin en contacte amb altres aliments ni s'hi vessin.
- Els compartiments d'aliments congelats de dues estrelles (si es presenten a l'aparell) són adequats per emmagatzemar aliments precongelsats, emmagatzemar o fer gelats i fer glaçons de gel.
- Els compartiments d'una, dues i tres estrelles (si es presenten a l'aparell) no són adequats per a la congelació d'aliments frescos.
- Si es deixa l'aparell buit durant llargs períodes de temps, apagueu, descongeleu, netegeu, assequeu i deixeu la porta oberta per evitar que fongs i bacteris es desenvolupin dins de l'aparell.

Cura i neteja • Abans

del manteniment, apagueu l'aparell i desconnecteu l'endoll de la presa de corrent. • No netegeu l'aparell amb objectes metàl·lics ni punxants. • No utilitzeu objectes esmolats per eliminar els possibles gebres de gel que apareguin al aparell. Utilitzeu un raspador de plàstic. •

Examineu regularment el drenatge a la nevera a la recerca d'aigua descongelada.

Si cal, netejar el desguàs. Si el desguàs està bloquejat, s'acumularà l'aigua a la part inferior de l'aparell.

Instal·lació

Important! Per a la connexió elèctrica, seguiu amb cura les instruccions donades en els capítols següents d'aquest manual.

- Desembaleu l'aparell i

comproveu si hi ha danys. • No connecteu l'aparell si està malmès.

Comuniqueu els possibles danys immediatament al lloc

on ho va comprar. En aquest cas, guardeu amb cura l'embalatge.

- És recomanable esperar com a mínim quatre hores abans de connectar l'aparell per permetre que l'oli torni al compressor.

- Hi hauria d'haver una circulació

d'aire adequada al voltant de l'aparell, ja que això evita un escalfament de l'aparell. Per aconseguir una ventilació suficient, seguiu les instruccions relatives a la instal·lació.

- Sempre que sigui possible, la part posterior del producte ha d'estar contra una paret per evitar tenir accés als components calents (compressor, condensador) i evitar així possibles cremades.

- L'aparell no s'ha d'ubicar a prop de radiadors ni cuines. • Assegureu-vos que es pugui accedir a l'endoll d'alimentació després de la instal·lació del aparell.

Servei •

Qualsevol treball elèctric que es requereixi per fer el servei tècnic de l'aparell ha de ser

realitzat per un electricista qualificat o una persona competent. • Aquest producte

ha de ser reparat per un Centre de Servei autoritzat, i només cal utilitzar recanvis originals.

Estalvi d'energia •

No poseu menjar calent a l'aparell; • No

embaleu els aliments junts ja que això evita que l'aire circuli;

Informació de seguretat

- Assegureu-vos que el menjar no toqui la part posterior del compartiment (s);
- Si hi ha un tall de subministrament elèctric, no obriu la(s) porta(s);
- No obriu la(es) porta(es) amb freqüència; • No mantingueu les portes obertes per molt temps; • No col·loqueu el termòstat en temperatures molt altes; • Alguns accessoris, com els calaixos, es poden treure per obtenir un major volum de emmagatzematge i menys consum d'energia.

Protecció ambiental

Aquest aparell no conté gasos que podrien fer malbé la capa d'ozó, ni al seu circuit de refrigerant ni als materials d'aïllament. L'aparell no s'ha de rebutjar juntament amb els residus urbans i les escombraries.

L'escuma d'aïllament conté gasos inflamables A l'aparell s'ha de rebutjar d'acord amb les regulacions de l'aparell per obtenir les autoritats locals. Eviteu danyar la unitat de refrigeració, especialment lintercanviador de calor. Els materials utilitzats en aquest aparell marcats amb el símbol són reciclables.



Aquest símbol en el producte o embalatge indica que aquest producte no pot ser tractat com a escombraries domèstiques. En canvi, s'ha de portar al punt de recollida apropiat per al reciclatge d'equips elèctrics i electrònics.

En assegurar-se que aquest producte s'elimini correctament, ajudarà a prevenir possibles conseqüències negatives per al medi ambient i la salut humana, que altrament podrien ser causades pel maneig inadequat de les deixalles d'aquest producte.

Per obtenir informació més detallada sobre el reciclatge d'aquest producte, poseu-vos en contacte amb les autoritats locals, el servei d'eliminació de deixalles domèstiques o la botiga on vaau adquirir el producte.

Materials d'embalatge Els

materials amb el símbol



són reciclables. Deixau l'embalatge en un contenidor de recollida

adequat per reciclar-lo.

Eliminació de l'aparell 1.

Desconnecteu l'endoll de la presa de corrent.

2. Talleu el cable d'alimentació i rebutgeu-lo.



Advertiment! Durant l'ús, servei i eliminació de l'aparell, pari atenció a aquest símbol, el qual, es troba a la part posterior de l'electrodomèstic (panell del darrere o compressor). Aquest símbol serà de color groc o taronja. És un senyal d'advertiment de risc d'incendi. Hi ha materials inflamables a les canonades de refrigerant i compressor. Per estar allunyat de la font de foc durant l'ús, servei i eliminació.



ADVERTÈNCIA! Aquest electrodomèstic ha d'estar connectat amb una presa a terra per al seu total seguretat. El cable d'alimentació d'aquest electrodomèstic està equipat amb un endoll de tres clavilles que s'acobla a la presa de corrent estàndard de tres clavilles per minimitzar la possibilitat d'una descàrrega elèctrica. No tal·leu ni traieu, sota cap circumstància, la tercera clavilla de connexió a terra del cable d'alimentació subministrat.

Aquest aparell frigorífic necessita una presa de corrent estàndard de 220-240 V i 50/60 Hz amb connexió a terra de tres clavilles.

Aquest electrodomèstic no està dissenyat per utilitzar amb un inversor de corrent.

El cable ha d'estar assegurat darrere de l'electrodomèstic i no s'ha de deixar exposat o penjant, evitant així accidents i/o lesions.

Mai desendol·leu l'electrodomèstic estirant el cable d'alimentació. Agafeu sempre l'endoll amb fermesa i estireu cap a fora.

No feu servir un cable d'extensió amb aquest aparell. Si el cable d'alimentació és massa curt, sol·liciteu a un electricista o tècnic qualificat que instal·li una presa de corrent a prop de l'electrodomèstic. L'ús d'un cable d'extensió pot afectar negativament el rendiment de la unitat.

Rang climàtic La

informació sobre el rang climàtic de l'electrodomèstic es detalla a la placa de característiques, la qual està enganxada a l'interior oa l'exterior de l'electrodomèstic.

Indica a quina temperatura ambient el funcionament de l'electrodomèstic és òptim.

Rang climàtic	Temperatura ambient adequada
SN	Des de +10°C fins a +32°C
N	Des de +16°C fins a +32°C
ST	Des de +16°C fins a +38°C
T	Des de +16°C fins a +43°C

Nota: Els valors límit del rang de temperatura ambient per a les classes climàtiques per a les quals està dissenyat l'electrodomèstic i les temperatures internes d'aquest es podrien veure afectades per factors com ara la ubicació de l'electrodomèstic, la temperatura ambient i la freqüència d'obertura de la porta. Quan s'opera en un entorn que no sigui el tipus de clima especificat (és a dir, més enllà del rang de temperatura ambient nominal), és possible que l'electrodomèstic no funcioni correctament.

Nota: La informació sobre el rang climàtic de l'electrodomèstic es detalla a la placa de característiques, la qual està enganxada a l'interior oa l'exterior de l'electrodomèstic.

Freon Free

El refrigerant sense freó (R600a) i el material aïllant escumós (ciclopentà) utilitzats a l'electrodomèstic són respectuosos amb el medi ambient. El R600a és inflamable i està segellat en un sistema de refrigeració. En cas d'una fuga de refrigerant pel fet que el circuit de refrigerant està malmès, assegureu-vos de mantenir l'aparell allunyat de fonts de calor i obriu les finestres per ventilar el més ràpid possible.

Bloquejos

Si aquest producte està equipat amb un cadenat, mantingueu la clau fora de l'abast dels nens.

Com a mesura de seguretat, trenqueu els cadenats o pestells vells en rebutjar-lo.

Funcionament

Descripció del producte A

causa de les innovacions tecnològiques, és possible que la descripció del producte que apareix en aquest manual no coincideixi completament amb el vostre electrodomèstic. Les informacions més detallades corresponen al producte final.

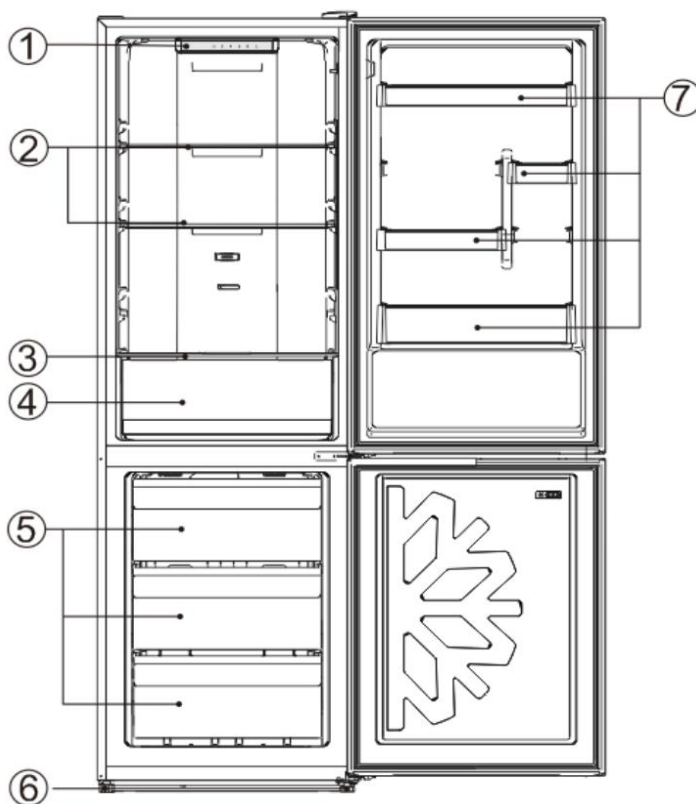

1	Control de temperatura i llum LED
2	Illeixes de vidre
3	Tapa per a verdures
4	Caixa per a verdures
5	Calaixos congeladors
6	Potes regulables en altura
7	Ampollers

Característiques especials •

Total No Frost

• Multi air-flow

• Control de temperatura electrònica • Llum interior LED

W	D	H	A	B	C(°)	E	F
595	635	1855	966	176	130	5	100

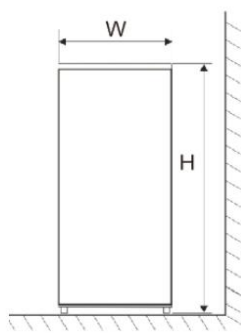

Fig. 1

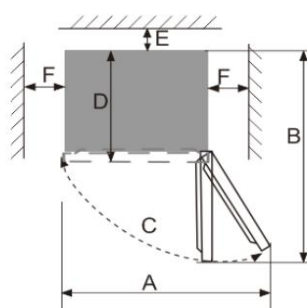

Fig. 2

Funcionament

Ús d'ús

Abans de fer servir

Preparatiu per al seu ús

1. Temps de repos. Quan

la nevera estigui correctament instal·lada i neta, no l'enceneu immediatament. Assegureu-vos d'encendre la nevera després de més d'1 hora d'inactivitat per garantir un funcionament normal.

2. Neteja

Comproveu els accessoris de l'interior de la nevera i netegeu l'interior amb un drap suau.

3. Encès

Connecteu l'endoll a la presa de corrent per encendre el compressor. Després d'1 hora, obriu la porta del frigorífic, si la temperatura a l'interior del compartiment del frigorífic baixa notablement, significa que el sistema de refrigeració funciona amb normalitat.

4. Emmagatzematge d'aliments

Després que el frigorífic hagi funcionat durant un període de temps, la temperatura interna de la nevera es controlarà automàticament d'acord amb l'ajust de temperatura de l'usuari. Quan el frigorífic s'hagi refredat completament, poseu els aliments, que normalment necessiten de 2 a 3 hores per refredar completament. A l'estiu, quan la temperatura és alta, els aliments triguen més de 4 hores a refredar-se completament (intenteu obrir la porta del frigorífic el menys possible abans que baixi la temperatura interna).

Ajust de temperatura La

temperatura es pot ajustar prement la tecla "SET". Cada vegada que es prem la tecla "SET", l'indicador del mode actual s'apaga mentre que l'indicador del mode següent s'encén, validant aquest ajustament de manera si no es realitza cap operació amb les tecles en 5s (en cas contrari, l'ajust de mode no serà vàlid). Quan l'ajust tingui efecte, la temperatura es controlarà immediatament d'acord amb l'ajust de mode.

Els cicles dels modes de temperatura són els següents:

"5-->4-->3-->2-->1-->FAST COOL-->5"

Molt fred  Fred	5	S'utilitza quan l'usuari necessita la temperatura més freda.
	4	
	3	Per a un ús normal
	2	S'utilitza quan l'usuari no necessita una temperatura molt freda
	1	



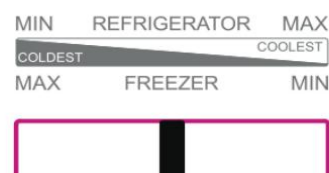

Quan no es canvia el mode de temperatura, ajusteu el regulador d'aire d'esquerra a dreta perquè la temperatura del frigorífic disminueixi i la del congelador augmenti; en cas contrari, ajusteu el regulador d'aire de dreta a esquerra perquè la temperatura del frigorífic augmenti i la del congelador disminueixi. Es recomana ajustar el regulador d'aire a la posició central.

En cas que vulgueu una temperatura més baixa al congelador, ajusteu el regulador d'aire cap a l'esquerra, de manera que la temperatura del congelador disminueixi i la del frigorífic augmenti. Quan la temperatura s'ajusti al que voleu, torneu a ajustar puntualment el regulador d'aire a la posició central.

El termòstat del frigorífic i el regulador d'aire s'han de fer servir conjuntament.

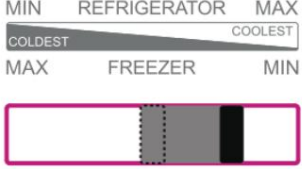

Funcionament

Ajustament de temperatura			
Temperatura Ambient	Ajustament recomanat al tauler de control	Ajustament recomanat al regulador giratori de temperatura	Consells
Més alta de 35°C			1) Es recomana ajustar al mode mitjà. 2) El mode de temperatura es pot ajustar com es recomana a la taula de l'esquerra en cas que canvieu la temperatura ambient al voltant del frigorífic.
16°C - 35°C			
Més baixa de 16°C			

- Quan la temperatura ambient al voltant del frigorífic sigui superior a 35°C, no poseu el termòstat al Mode 5 ni ajusteu el control de temperatura a la posició més a l'esquerra, a fi de no afectar la refrigeració normal del frigorífic.

- No col·loqueu el termòstat al Mode 5 i ajusteu el comandament de control de temperatura a la posició més a la dreta, per evitar que el compartiment del frigorífic es refredi per sota del normal.

- Si la temperatura del compartiment frigorífic no és l'adequada o és massa baixa, col·loqueu el termòstat en el mode intermedi i ajusteu el comandament de control de la temperatura en la posició intermèdia.

- En cas que la funció "Fastcool" estigui activada, ajusteu el comandament de control de temperatura a la posició central.

FAST COOL

El refredament ràpid de la temperatura ajuda a evitar la pèrdua de nutrients dels aliments i a preservar-ne la frescor.

Després de 3 hores de funcionament total, la funció Fast Cool es desactiva automàticament i el mode de temperatura torna a ser el que estava ajustat anteriorment a la seva activació.

Alarma de porta oberta

Si la porta del frigorífic està oberta durant més de 3 minuts, sonaran contínuament alarmes que es poden aturar en prémer la tecla d'ajust, però que es restabliran després de 3 minuts si la porta continua oberta. Les alarmes no s'activaran fins que es tanqui la porta.

Memòria de tall d'energia

En cas de fallada en el subministrament elèctric, el frigorífic mantindrà l'estat de funcionament anterior a aquesta fallada quan es restableixi el subministrament.

Retard d'encesa

Per evitar que el compressor de la nevera es faci malbé en cas d'un tall de corrent breu (és a dir, inferior a 5 minuts), el compressor no es posarà en marxa immediatament després de l'encesa.

Alarma d'avaria

Quan la llum indicadora del Mode 5 o del Mode 3 parpelleja contínuament, indica una fallada del frigorífic. En aquest cas, poseu-vos en contacte amb el servei postvenda perquè us atengui.

Instruccions per a l'emmagatzematge de menjar

Precaucions sobre la utilització

- És possible que l'electrodomèstic no funcioni de manera constant (hi ha la possibilitat que es descongeli o la temperatura augmenti massa a l'interior) si es col·loca durant un període perllongat per sota del límit de fred del rang climàtic per al qual està dissenyat l'aparell electrodomèstic.
- La informació sobre el rang climàtic es troba a la placa de característiques. • La temperatura interna podria veure's afectada per factors com ara la ubicació de l'electrodomèstic, la temperatura ambient, la freqüència d'obertura de la porta, etc. La configuració de qualsevol dispositiu de control de temperatura podria haver de variar-se tenint en compte aquests factors. • Les begudes efervescents no s'han d'emmagatzemar al compartiment del congelador (si en té).
Alguns productes com els gelats de gel no s'han de consumir massa freds, ja que poden produir cremades per contacte fred directe.

Emplaçament de l'emmagatzematge de menjar A

causa de la circulació d'aire fred a l'interior de l'electrodomèstic, la temperatura de cada àrea és diferent, per la qual cosa cal col·locar diferents tipus d'aliments a diferents zones.

El compartiment frigorífic és adequat per emmagatzemar aliments que no necessiten congelar-se, aliments cuits, begudes, ous, alguns condiments que necessiten conservació en fred, etc. El calaix per a verdures (si en té) és adequat per a la conservació de verdures, fruites, etc.





El compartiment congelador és adequat per emmagatzemar gelats, aliments congelats i aliments que es conservaran durant un temps prolongat.

Ús del compartiment frigorífic •

Baldes i balcons de porta del frigorífic (si en té): Per retirar una lleixa de vidre, aixequem-la lleugerament, desplaça-la cap a vostè i retira-la del seu emplaçament. Per retirar un prestatge de porta, aixequem-la lleugerament i retira'l del seu emplaçament. Eviteu que els aliments entrin en contacte amb la paret del darrere. En treure o col·locar les lleixes o prestatges, si us plau, subjecti'ls fermament i maneji'ls amb compte per evitar danys. • **Calaix per a**

verdures (si en té): Traieu el calaix per a verdures per accedir als aliments. Si heu de netejar la coberta del calaix per a verdures, assegureu-vos de tornar a col·locar-lo al seu lloc, de manera que la temperatura interna del calaix no es vegi afectada, evitant així que es deteriorin els aliments de l'interior.

- **Regulador d'humitat del calaix per a verdures (si en té):** El regulador d'humitat s'utilitza per conservar la humitat dins del calaix per a verdures, mantenint així fresques les verdures i fruites emmagatzemades a l'interior. Quan el regulador s'ajusta al costat dret amb més forats exposats, la humitat interna es manté en un valor baix. Quan el regulador s'ajusta al costat esquerre, amb menys forats exposats, el nivell de la humitat interna del calaix és alt.

Nivell d'humitat alt	Nivell baix d'humitat
	
	

Instruccions per a l'emmagatzematge de menjar

Emmagatzematge de fruites i verdures En el

cas d'electrodomèstics amb compartiment fred, cal fer una declaració en el sentit que alguns tipus de verdures i fruites fresques són sensibles al fred i, per tant, no són aptes per emmagatzemar-les en aquest tipus de compartiment.

Ús del compartiment FRIGORÍFIC (Si en té)

És el lloc ideal per guardar carn, embotit, peix, productes lactis, ous i plats cuinats, així com pa, brioixeria i productes de rebosteria.

Emmagatzemar menjar al compartiment frigorífic • Deseu

preferentment aliments en estat fresc i en perfectes condicions. D'aquesta manera conservaran la seva qualitat i frescor durant més temps.

- En el cas de productes pre cuinats o aliments envasats, preste especial atenció a les dates de caducitat o de consum assenyalades pel fabricant. • Així mateix

s'aconsella embolicar bé els aliments o cobrir-los abans d'introduir-los al

frigorífic per tal que conservin la seva aroma, color i sabor. D'aquesta manera s'evita, a més, que es puguin produir

transferències de sabor d'un aliment a un altre o decoloracions de les peces de plàstic al compartiment frigorífic. • Deixeu

refredar els aliments o begudes calentes fins a

una temperatura ambient abans d'introduir-los al compartiment frigorífic.

Nota: No obstruir ni bloquejar amb aliments les obertures de sortida de l'aire per tal de permetre'n la lliure circulació. Els aliments col·locats als voltants de les obertures de sortida de

l'aire poden ser congelats com a conseqüència de l'aire fred que en surt.

ATENCIÓ! En funció de la circulació de l'aire a l'interior del compartiment frigorífic, es creen en aquest diferents zones de fred:

- Les zones de més fred estan situades davant de les obertures de sortida de l'aire. Deseu a les zones més fredes els aliments més delicats (peix, embotit, carn)
- La zona menys freda es troba a la part superior de la contraporta. S'aconsella desar en aquesta zona el formatge curat i la mantega, per exemple. D'aquesta manera el formatge curat pot desprendre'n l'aroma i la mantega serà més fàcil d'untar en pa.

Ús del CONGELADOR (Si en té)

El compartiment del congelador és adequat per guardar productes ultracongelats, preparar i emmagatzemar glaçons de gel i congelar aliments frescos.

Nota: Assegureu-vos sempre que la porta del congelador està tancada i segellada completament. En cas de no estar correctament tancada, els aliments es poden descongelar. Al compartiment congelador es produeix una forta acumulació de gel.

Capacitat màxima de congelació Les

indicacions relatives a la capacitat de congelació en 24 hores vénen donades a la placa de característiques de l'electrodomèstic.

Pareu especial atenció: • En

fer la compra, recordeu que convé adquirir els aliments congelats en l'últim moment.

Procureu transportar-los directament a casa embolicats en una bossa isotèrmica. Un cop a la llar, haurà de col·locar-los immediatament al compartiment congelador. • Procureu col·locar grans quantitats

d'aliments al calaix superior, ja que es congelen més ràpidament.

- Distribuïu els aliments amb espai suficient entre ells, per així assegurar una correcta circulació de l'aire.

- Els productes congelats no han d'entrar en contacte amb els aliments frescos.

Instruccions per a l'emmagatzematge de menjar

Congelar aliments frescos Si

decidiu congelar vosaltres mateixos els aliments, utilitzeu únicament aliments frescos i en perfectes condicions. Esbandir les verdures abans de la seva congelació, per tal que el seu sabor, aroma o color no es deteriorin, conservant així el seu valor nutritiu. Les albergínies, els carbassons i espàrrecs no cal esbandir-los. Per saber més detalls sobre aquest mètode es podran trobar a qualsevol llibre o manual de cuina que tracti els aspectes de la congelació d'aliments.

Aliments adequats per a la congelació: Pa i

brioixeria, peix i marisc, carn, verdures i hortalisses, fruites, herbes aromàtiques, ous sense closca, productes lactis com formatge, mantega i mató, plats cuinats i restes de menjars, com per exemple: sopes, patatges, carns o peixos cuinats, plats de patates, gratinats i plats dolços.

Aliments que no s'han de congelar:

Verdures que es consumeixen normalment crues, com per exemple: enciams o raves, ous a la seva closca, raïms, pomes senceres, peres, préssecs, ous durs, iogurt, llet agra, nata fresca acidulada, crema fresca i maionesa.

Envasat dels aliments

Envàs els aliments hermèticament perquè no es deshidratin o perdin el sabor.

1. Introduir els aliments a l'embolcall previst a aquest efecte.
2. Eliminar tot l'aire que hi pugui haver a l'envàs.
3. Tancar-ho hermèticament.
4. Marcar els envasos, indicant-ne el contingut i la data de congelació.

Materials apropiats per a l'envasament dels aliments: Làmines

de plàstic, bossetes i làmines de poliestirè, paper d'alumini, capsetes i envasos específics per a la congelació d'aliments.

Aquests productes es poden trobar en comerços especialitzats.

Materials no apropiats per a l'envasament dels aliments: Paper

d'embolcar, paper de pergamí, cel-lofana, bosses d'escombraries, bosses de la compra utilitzades.

Materials apropiats per al tancament dels envasos:

Gometes, clips de plàstic, bramant, cinta adhesiva especial per congelar. Les bossetes o làmines de plàstic de poliestirè es poden termosegellar amb un soldador de plàstics.

Calendari per a la congelació

El termini de conservació varia segons el tipus d'aliment congelat a una temperatura estàndard de -18°C:

- Peix, embotit, plats cuinats, pa i brioixeria – **fins a 6 mesos**
- Formatge, aus i carn – **fins a 8 mesos**
- Fruita i verdura – **fins a 12 mesos**

Neteja i manteniment



ADVERTÈNCIA! Abans de netejar, desendol·leu primer l'endoll d'alimentació; No connecteu ni desconnecteu l'endoll amb les mans mullades, perquè hi ha el risc de descàrrega elèctrica i lesions. No vesseu aigua directament sobre l'electrodomèstic, evitant així l'oxidació, fuites d'electricitat i accidents.

Neteja interna i externa Les

restes de menjar a l'interior poden produir mala olor, per la qual cosa s'ha de netejar amb regularitat.

Des d'Infiniton us recomanem netejar l'interior, almenys, una vegada al mes.

Traieu tots els elements interiors (estants, calaixos, etc.) i netegeu amb una tovallola suau o una esponja humitejada en aigua tèbia o detergent neutre.

Netegeu la pols acumulada a la superfície de l'electrodomèstic amb freqüència.

Després d'usar detergent, assegureu-vos d'esbandir-lo amb aigua neta i després assequi'l amb un drap.



ADVERTÈNCIA! No utilitzeu raspalls de truges, raspalls metàl·lics, detergent, sabó en pols, de tergent alcalí, benzè, gasolina, àcid, aigua calenta i altres elements corrosius o solubles per netejar la superfície de l'electrodomèstic, la junta de la porta, les peces decoratives de plàstic, etc. per evitar danys. Assequeu amb compte la junta de la porta, netegeu la ranura amb un escuradents de fusta embolicat amb fil de cotó.

Què fer si hi ha una fallada en el subministrament elèctric o al sistema de refrigeració? • Intenta

obrir la porta electrodomèstic el mínim possible, així els aliments poden conservar-se de forma segura i fresca durant hores fins i tot a l'estiu. • Si rebeu l'avís de tall d'energia per avançat: 1. Ajusteu el termòstat al nivell més alt amb una hora d'antelació, perquè els aliments es congelin per complet (No emmagatzemi aliments nous durant aquest temps!). Restaureu la temperatura a la configuració original quan el subministrament elèctric torni a funcionar.

2. També podeu fer gel dins d'un recipient hermètic i introduir-lo a l'interior de l'electrodomèstic, per allargar el temps d'emmagatzematge dels aliments frescos.

Comprovacions de seguretat després de fer el manteniment • El cable d'alimentació

està trencat o malmès? • Està inserit fermament el connector

a la presa de corrent? • Se sobreescalfa la presa de corrent de forma anormal?



Nota: Es poden produir descàrregues elèctriques i incendis si el cable d'alimentació i l'endoll estan malmesos o tacats de pols. Si hi ha alguna anomalia, desendol·leu el cable d'alimentació i poseu-vos en contacte amb el proveïdor.

Solució de problemes

Sempre que hi hagi un problema amb l'electrodomèstic, comproveu si el podeu resoldre seguint les taules següents. Si el problema persisteix, poseu-vos en contacte amb el servei d'atenció al client.

DESCRIPCIÓ	POSSIBLE CAUSA	SOLUCIÓ
No hi ha refrigeració a absolut	<ul style="list-style-type: none"> • Hi ha l'endoll desconnectat? • S'han trencat els interruptors i els fusibles? <ul style="list-style-type: none"> • No hi ha electricitat o es ha tallat el subministrament elèctric?" 	<ul style="list-style-type: none"> • Reendollar. • Obrir la porta i comprovar si la llum està encesa.
Soroll anormal.	<ul style="list-style-type: none"> • Està estable el electrodomèstic? • L'electrodomèstic arriba fins a la paret? 	<ul style="list-style-type: none"> • Ajustament de les potes regulables. • Retireu-lo de la paret
Poca eficiència de refrigeració.	<ul style="list-style-type: none"> • Poseu menjar calent o massa menjar? • Obrir la porta amb freqüència? • Col·loques la bossa de menjar a la junta de la porta? • Li toca el sol directament o és a prop d'un forn o estufa? • Està ben ventilat? • La temperatura està massa alta? 	<ul style="list-style-type: none"> • Posar el menjar al congelador quan els aliments calents es refredin. • Comprovar i tancar la porta. • Retireu el frigorífic de la font de calor. • Mantenir la distància entre aliments per assegurar una bona ventilació. • Ajustar la temperatura adequada.
Males olors a l'interior.	<ul style="list-style-type: none"> • S'ha fet malbé algun aliment? • Necessites netejar la nevera? • Embolica els aliments amb olors fortes? 	<ul style="list-style-type: none"> • Llençar el menjar espatllat. • Netejar la nevera. • Envasar aliments de sabors forts.

Inversió de la porta

Si el producte es col·loca de cap per avall o de costat durant aquest procés, s'ha de deixar en posició vertical durant 6 hores abans d'endollar-lo per evitar danys als components interns.

1. Traieu la tapa de l'orifici del cargol del costat superior esquerre. Traieu la coberta de la frontissa superior. Traieu la porta del congelador.



2. Traieu la frontissa central del costat dret de l'armari.

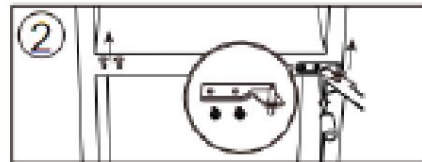

3. Traieu la frontissa inferior del costat inferior dret de l'armari.

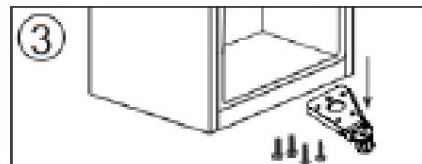

4. Traieu l'eix del passador a l'orifici dret de la frontissa inferior i, a continuació, inseriu l'eix del passador a l'orifici esquerre de la frontissa inferior.

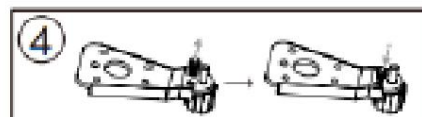

5. Instal·leu la frontissa inferior a la part inferior esquerra de l'armari.

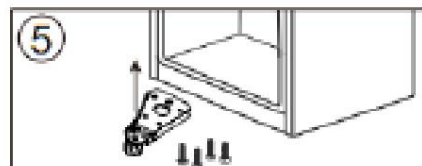

6. Traieu el límit de la porta del congelador des del costat inferior dret fins al costat esquerre de la porta. Traieu el topall esquerre de la porta de la bossa d'accessoris, instal·leu-lo a la part inferior esquerra de la porta del frigorífic.

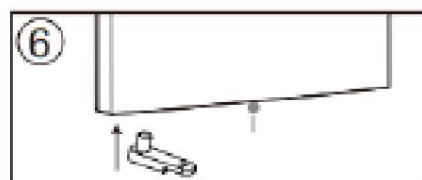

7. Moveu el casquet de la porta de la part superior dreta de la porta del frigorífic i traieu la tapa de l'orifici de la frontissa de la part superior esquerra de la porta. Intercanvieu les vostres posicions.

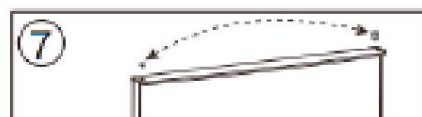

8. Instal·leu la porta del congelador al moble. Instal·leu la frontissa central a la banda esquerra de l'armari. Instal·leu les tapes dels orificis dels cargols al costat dret de l'armari.

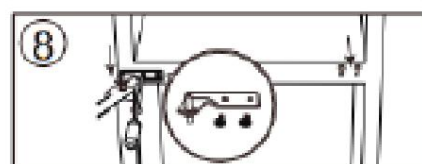

9. Instal·leu la porta del frigorífic. Instal·leu el braç superior a la part superior esquerra. Instal·leu la tapa dels orificis per a cargols a la part superior dreta.

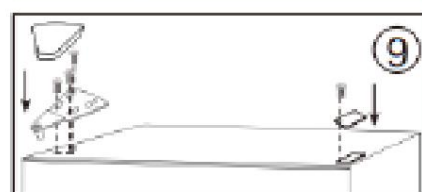

Nota: Aquestes instruccions es refereixen a models que vénen de fàbrica amb porta de frontissa dreta. Si el vostre producte té frontissa esquerra, assegureu-vos de girar "esquerra" i "dreta" en aquestes instruccions.

CERTIFICADO DE GARANTÍA

Imprescindible la presentación de la factura de compra acompañada del presente certificado de garantía.

Riesgos cubiertos.

Este aparato está garantizado contra cualquier defecto de funcionamiento, siempre que se destine a uso doméstico, procediéndose a su reparación dentro del plazo de garantía y sólo por la red de SAT autorizados.

Nuestros electrodomésticos Benavent cuentan con la garantía legal del fabricante que cubre cualquier avería o defecto durante 36 meses, desde su fecha factura de 1 de enero del 2022. En caso de que fuera necesario, nosotros nos ocupamos de cualquier posible incidencia siempre que se deba a un componente defectuoso o fallo de fabricación.

Excepciones de garantía.

- Que la fecha del certificado no coincida con la fecha de venta de la factura original.
- Averías producidas por golpe, por caída o cualquier otra causa de fuerza mayor.
- Si el aparato ha sido manipulado por personal no autorizado.
- Las averías producidas o derivadas como consecuencia de un uso inadecuado, por defectos de instalación, por introducir modificaciones en el aparato que alteren su funcionamiento.
- Puestas en marcha, mantenimiento, limpiezas, componentes sujetos a desgaste, lámparas, piezas estéticas, oxidaciones, plásticos, gomas, carcasas y cristales.
- Los hornos microondas (a excepción de los integrables) y los hornos sobremesa en el caso de cualquier incidencia de funcionamiento, deben de llevarse al servicio técnico más próximo por parte del cliente. No se recojen ni reparan en el domicilio.

"ESTAS EXCEPCIONES ANULAN LA GARANTÍA, SIENDO LA REPARACIÓN CON CARGO AL CLIENTE"

Periodo amparado en aparatos según ley de garantías en la venta de bienes de consumo Ley vigente es "RD 7/2021"

Servicio Técnico Oficial: 911 08 07 06

CERTIFICATE OF GUARANTEE

The presentation of the purchase invoice accompanied by this guarantee certificate is essential.

Covered risks.

This device is guaranteed against any malfunction, provided that it is intended for domestic use, repairing it within the warranty period and only by the authorized SAT network.

Our Benavent appliances have the manufacturer's legal guarantee that covers any breakdown or defect for 36 months, from the invoice date of January 1, 2022. If necessary, we take care of any possible incident as long as it is due to a defective component or manufacturing fault.

Warranty Exceptions.

- That the date of the certificate does not coincide with the date of sale of the original invoice.
- Breakdowns caused by blows, falls or any other cause of force majeure.
- If the device has been tampered with by unauthorized personnel.
- Breakdowns produced or derived as a result of improper use, installation defects, by making changes to the device that alter its operation.
- Commissioning, maintenance, cleaning, components subject to wear, lamps, aesthetic parts, oxidation, plastics, rubbers, casings and glass.
- Microwave ovens (except built-in ones) and tabletop ovens in the event of any incidence of operation, they must be taken to the nearest technical service by the customer. They are not collected or repaired at home.

"THESE EXCEPTIONS VOID THE WARRANTY, BEING THE REPAIR CHARGED TO THE CUSTOMER."

Period covered in devices according to the law of guarantees in the sale of consumer goods Current law is "RD 7/2021"

Official Technical Service: 911 08 07 06

CERTIFICAT DE GARANTIA

Imprescindible la presentació de la factura de compra acompanyada del present certificat de garantia.

Riscos Coberts.

Aquest aparell està garantit contra qualsevol defecte de funcionament, sempre que es destini a ús domèstic, i es procedirà a la seva reparació dins del termini de garantia i només per la xarxa de SAT autoritzats.

Els nostres electrodomèstics Benavent compten amb la garantia legal del fabricant que cobreix qualsevol avaria o defecte durant 36 mesos, des de la seva data factura de 1 de gener del 2022. En cas que fos necessari, nosaltres ens ocupem de qualsevol possible incidència sempre que es degui a un component defectuós o fallada de fabricació.

Excepcions de garantia.

- Que la data del certificat no coincideixi amb la data de venda de la factura original.
- Avaries produïdes per cop, per caiguda o qualsevol altra causa de força major.
- Si l'aparell ha estat manipulat per personal no autoritzat.
- Les avaries produïdes o derivades com a conseqüència d'un ús inadequat, per defectes d'instal·lació, per introduir modificacions a l'aparell que n'alterin el funcionament.
- Posada en marxa, manteniment, neteges, components subjectes a desgast, llums, peces estètiques, oxidacions, plàstics, gomes, carcasses i vidres.
- Els forns microones (a excepció dels integrables) i els forns sobretaula en el cas de qualsevol incidència de funcionament, deuen portar-se al servei tècnic més proper per part del client. No es recullen ni reparen al domicili.

"AQUESTES EXCEPCIONS ANULEN LA GARANTIA, SENT LA REPARACIÓ AMB CÀRREC AL CLIENT"

Període emparat en aparells segons llei de garanties en la venda de béns de consum Llei vigent és "RD 7/2021"

Sevei Tècnic Oficial: 911 08 07 06

CERTIFICADO DE GARANTIA

A apresentação da factura de compra acompanhada deste certificado de garantia é indispensável.

Riscos cobertos.

Este aparelho está garantido contra qualquer avaria, desde que se destine ao uso doméstico, reparando-o dentro do período de garantia e apenas pela rede SAT autorizada.

Nossos eletrodomésticos Corberó têm garantia legal do fabricante que cobre qualquer avaria ou defeito por 36 meses, a partir da data da fatura de 1º de janeiro de 2022. Se necessário, cuidamos de qualquer eventual incidente desde que seja devido a um componente ou fabricação defeituoso falta.

Exceções de garantia.

- Que a data do certificado não coincida com a data de venda da fatura original.
- Avarias causadas por pancadas, quedas ou qualquer outra causa de força maior.
- Se o dispositivo foi adulterado por pessoal não autorizado.
- Avarias produzidas ou derivadas como resultado de uso indevido, defeitos de instalação, fazendo alterações no dispositivo que alteram seu funcionamento.
- Comissionamento, manutenção, limpeza, componentes sujeitos a desgaste, lâmpadas, peças estéticas, oxidação, plásticos, borrachas, invólucros e vidros.
- Fornos de microondas (exceto os embutidos) e fornos de mesa em caso de qualquer incidência de operação, devem ser levados ao serviço técnico mais próximo pelo cliente. Eles não são recolhidos ou reparados em casa.
- Garantia térmica elétrica. Garantia de 3 anos incluindo despesas de deslocação e mão-de-obra que correspondam à reparação do produto, devendo ter manutenção a cada 12 meses. Especialmente se instalou um aparelho a gás, tenha em atenção como proprietário da instalação, a obrigação de realizar uma revisão completa do equipamento, (de acordo com o Decreto-Lei n.º 84/2021. Lo termos eléctricos e caldeiras que incluam acumuladores de água quente, para o benefício da Garantia a aplicar, é obrigatório que o ânodo de magnésio esteja operacional e que desempenhe a função de protecção de forma adequada. ser verificado a cada dois anos no Serviço Oficial e renovado quando necessário Periodicidade que deve ser anual nas áreas com águas críticas (teor de CaCO3 superior a 200mg/L, ou seja, a partir de 20ºFH de dureza) Depósitos sem o estado correto do ânodo de proteção não estão cobertos pela garantia Independentemente do tipo de tanque ou produto, todas as válvulas de aquecimento ou de sobrepressão de água quente sanitária devem ser canalizadas para evitar danos e na casa devido a descargas de água. A garantia do produto não cobre danos causados pela não canalização da água derramada por esta válvula.

“ESTAS EXCEÇÕES ANULAM A GARANTIA, SENDO A REPARAÇÃO POR CONTA DO CLIENTE.”

Período abrangido em dispositivos de acordo com a lei de garantias na venda de bens de consumo A lei atual é "Decreto-Lei n.º 84/2021"

Serviço Técnico Oficial: 351 961 789 806